



IDEO 325 ECOWATT

VMC Double Flux à Très Haut Rendement



+ LES PLUS

- Très faible niveau sonore 23 dB(A)
- Double filtration de l'air
- Jusqu'à 25% d'économies de chauffage
- Très haut rendement jusqu'à 92%
- Moteur très basse consommation de 27 à 89 W-Th-C
- By-pass 100%
- Esthétique
- Installation et entretien facile
- Télécommande radio multifonctions (RD)
- Certification NF VMC

✓ APPLICATIONS

- VMC Double Flux : renouvellement d'air permanent dans la maison, du T3 au T9 jusqu'à 8 sanitaires,
- Récupération d'énergie par échangeur à très haut rendement.
- Efficace en mode chauffage et climatisation

✓ GAMME

- Autoréglable Radio IDEO RD
- Autoréglable Filaire IDEO FL

✓ CARACTERISTIQUES GENERALES

Référence	IDEO 325 RD	IDEO 325 FL	KIT IDEO 325 RD P08	KIT IDEO 325 RD P04
Code	600 900	600 899	600 085	600 086
Logement	Du T3 au T9	Du T3 au T9	Du T3 au T9	Du T3 au T9
Débit (m³/h)	325	325	325	325
Rendement échangeur (certifié NF *)	89%	88%	89%	89%
Moteur très basse consommation	A partir de 27 W-Th-C	A partir de 27 W-Th-C	A partir de 27 W-Th-C	A partir de 27 W-Th-C
Niveau de pression sonore à partir de	27 dB(A)	27 dB(A)	27 dB(A)	27 dB(A)
Commande déportée	Radio	Filaire	Radio	Radio
By-pass 100%	Auto	Manuel	Auto	Auto
Mode absence	●	●	●	●
Filtres sur glissières à accès direct	●	●	●	●
Filtre extraction protection échangeur	1 x G4	1 x G4	1 x G4	1 x G4
Filtre insufflation protection occupants	1 x F5 + 1 x G4 (préfiltre)	1 x F5 + 1 x G4 (préfiltre)	1 x F5 + 1 x G4 (préfiltre)	1 x F5 + 1 x G4 (préfiltre)
Raccordement des réseaux	x 4 piquages Ø 150/160 mm	x 4 piquages Ø 150/160 mm	x 4 piquages Ø 150/160 mm	x 4 piquages Ø 150/160 mm
Dimensions (mm)	745 x 471 x 877	745 x 471 x 877	745 x 471 x 877	745 x 471 x 877
Poids (kg)	65	65	77	78
Plénum d'insufflation 8 piquages Ø 125 mm	-	-	1	2
Plénum d'extraction 6 piquages Ø 125 mm	-	-	1	1
Bouche extra-plate Ø 125 mm	-	-	1	1
Bouche extra-plate Ø 80 mm	-	-	12	12
Collier multi diamètre 125 mm	-	-	26	30
Dérivation 150/150/ 125 mm	-	-	-	1
Classe Energétique	A	A	A	A

VMC Double Flux à Très Haut Rendement

IDEO 325 ECOWATT

GESTION DES TEMPERATURES

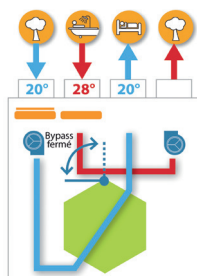
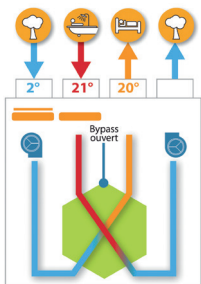

En hiver :

- Fonctionnement sans By-pass
- Réchauffage de l'air

En été :

- Fonctionnement avec By-pass
- Rafraîchissement de l'air (Freecooling)

INSTALLATION ET ENTRETIEN FACILE



- Montage vertical mural
- Montage vertical au sol
- Alarme automatique changement de filtre
- Pas d'outil pour le démontage intérieur, tous les composants sont sur glissières pour une extraction facilitée

DIMENSIONS (MM)

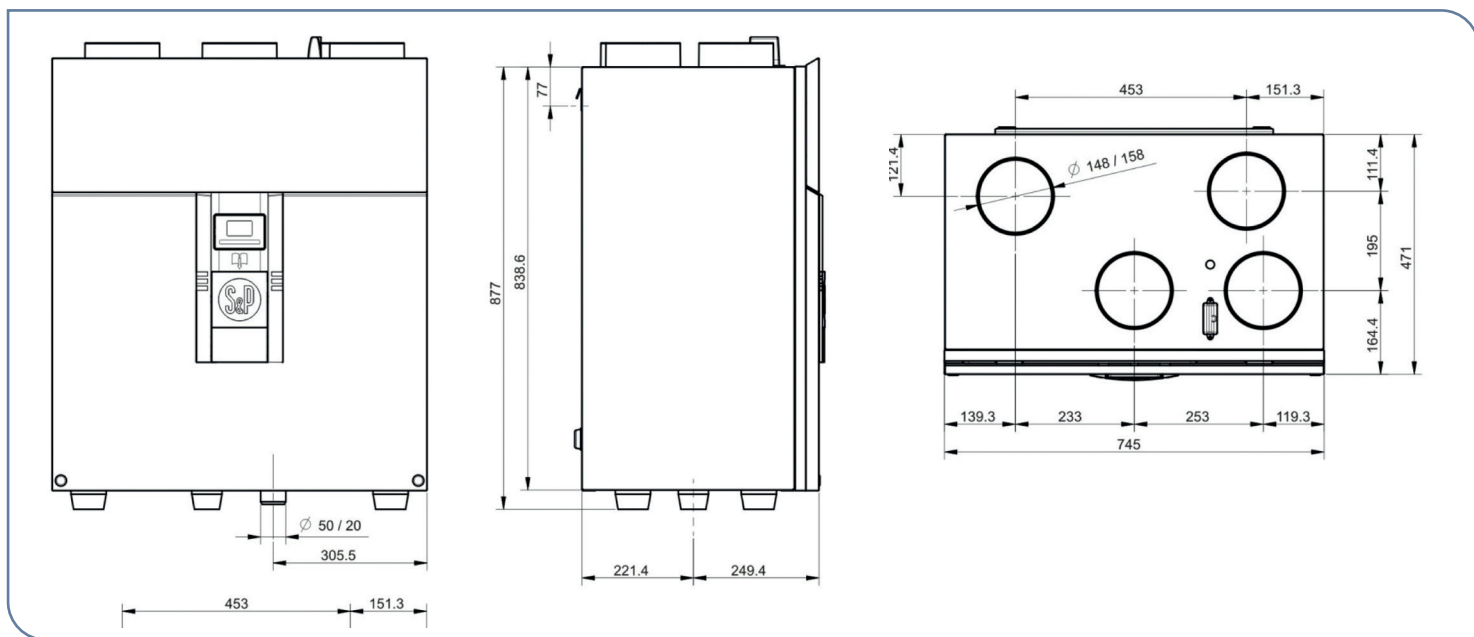

COURBES

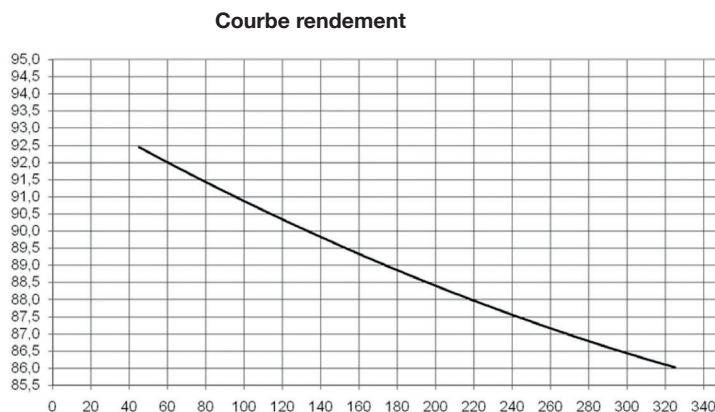
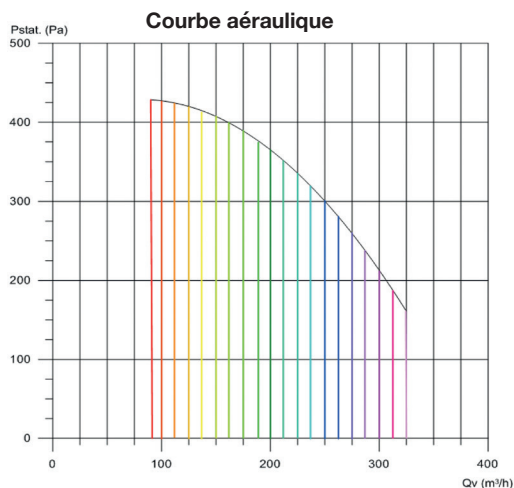

IDEO 325 ECOWATT

VMC Double Flux à Très Haut Rendement

✓ KITS ACCESSOIRES RESEAU PLUGGIT

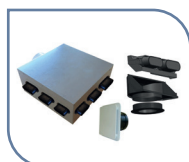

Kit accessoires IDEO avec plénums		
Référence	Code	Logement
KIT ACCESSOIRES PLI 50 T5/4S	600 070	T5 + 4 sanitaires

Composition :

- 2 plénums 9 piquages - raccord Ø 150/1605 mm
- 11 adaptateurs pour bouche Ø 80, 100 et 125 mm
- 10 bouches d'insufflation et d'extraction Ø 80 mm
- 1 bouche d'extraction Ø 125 mm



Kit accessoires IDEO avec nourrices		
Référence	Code	Logement
KIT ACCESSOIRES NOD 50 T5/4S	600 071	T5 + 4 sanitaires

Composition :

- 12 nourrices modulaires
- 11 adaptateurs pour bouche Ø 80, 100 et 125 mm
- 2 bouchons M/F nourrice modulaire
- 2 raccords nourrice Ø 125 mm
- 10 bouches d'insufflation et d'extraction Ø 80 mm
- 1 bouche d'extraction Ø 125 mm

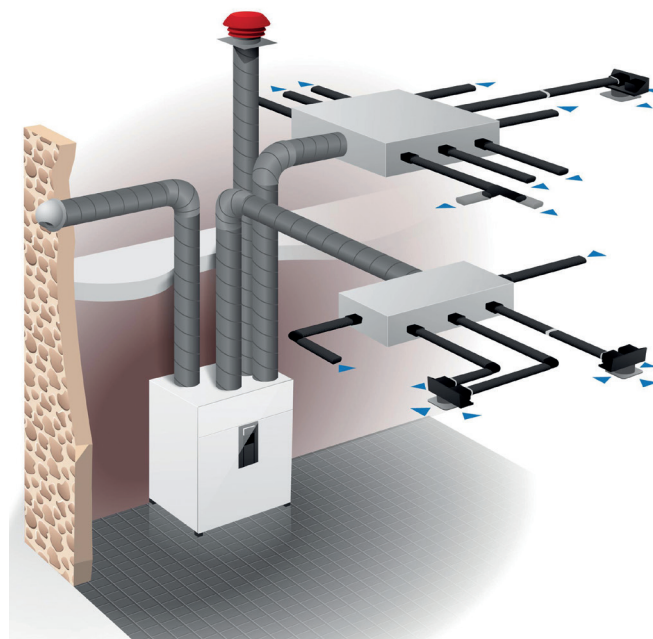

✓ ACCESSOIRES SPECIFIQUES



Antenne longue portée 200 m

- Pour les cas où la transmission ne serait pas optimale avec l'antenne standard

Référence	KIT ANT.200 IDEO
Code	600 927



Bouton-poussoir cuisine

- Si nécessaire en complément du modèle fourni

Référence	BOOST IDEO
Code	600 911

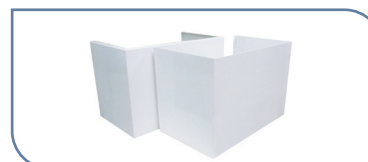

Panneau cache gaine : ECG

- Panneaux coulissants (3 côtés)
- Hauteur réglable de 500 à 950 mm
- Tôle laquée blanc

ECG INF : Cache inférieur (hauteur 38 cm)

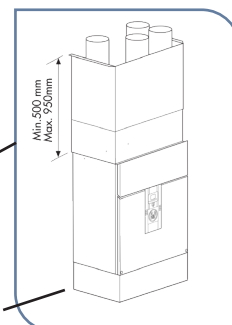

Référence	ECG IDEO RD	ECG IDEO FL	ECG IDEO INF
Code	600 907	600 920	600 918



Filtres accessibles en façade

- Il est recommandé d'entretenir très régulièrement et de changer si nécessaire les filtres IDEO pour en conserver les qualités aérauliques et d'hygiène (indication d'encrassement sur la télécommande). Par ailleurs, le filtre F7 très haute efficacité est recommandé dans les maisons où vivent des personnes allergiques, asthmatiques ou plus simplement sensibles aux attaques de la sphère ORL.
- Sur glissières à accès direct • 100% recyclables

Référence	FILTRE G4 IDEO	KIT F5/G4 IDEO	KIT F7/G4 IDEO
Code	600 912	600 913	600 914

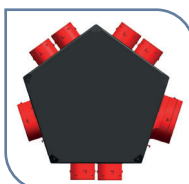

Plénum universel d'extraction

- 6 piquages Ø 80 mm
- 1 piquage Ø 125 mm
- 1 Raccord Ø 125 mm et 150/160 mm

Référence	PLENUM ISO EXT 6P/125
Code	890 030

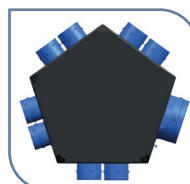

Plénum universel d'insufflation

- 8 piquages Ø 80 mm
- 1 Raccord Ø 125 mm et 150/160 mm

Référence	PLENUM ISO INF 8P/125
Code	890 031



Accessoires

VMC double flux



Bouche d'extraction extra-plate		
Référence	Code	Ø (mm)
BDO 80	855 015	80
BDO 125	855 016	125



Régulateur de débit			
Référence	Code	Ø (mm)	Débit (m3/h)
RD BP 80/15 SM	850 268	80	15
RD BP 80/30 SM	850 269	80	30

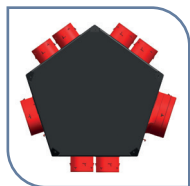

Plénum universel d'extraction		
Référence	Code	
PLENUM ISO EXT 6P/125	890 030	

- 6 piquages Ø 80 mm
- 1 piquage Ø 125 mm
- 1 Raccord Ø 125 mm et 150/160 mm

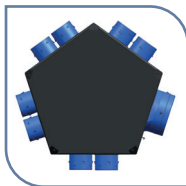

Plénum universel d'insufflation		
Référence	Code	
PLENUM ISO INF 8P/125	890 031	

- 8 piquages Ø 80 mm
- 1 Raccord Ø 125 mm et 150/160 mm



Silencieux à intercaler entre 2 conduits		
Référence	Code	Ø (mm)
LA 80	897 687	80
LA 125	897 688	125

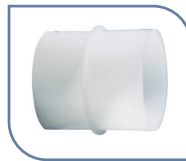

Manchon raccord PVC		
Référence	Code	Ø (mm)
MRT 80 P	867 682	80

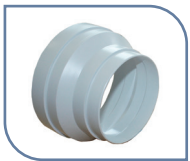

Réduction		
Référence	Code	Ø (mm)
RED 125/80 (métal)	864 321	125/80
RED 150/125 P (PVC)	860 409	150/125

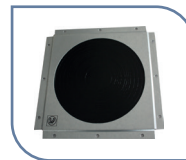

Traversée de paroi étanche pour conduits		
Référence	Code	Ø (mm)
EDP 80/200	870 215	80 à 200

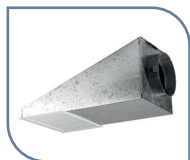

Prise d'air toiture		
Référence	Code	Ø (mm)
PRISE D'AIR 150 TOITURE	897 683	150



Grille extérieure inox		
Référence	Code	Ø (mm)
WSG 125	810 412	125
WSG 150	810 413	150



Prise d'air neuf - Sortie d'air murale		
Référence	Code	Ø (mm)
PAQS 125 INOX	870 253	125
PAQS 150 INOX	870 252	150
PAQS 160 INOX	870 263	160

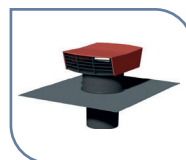

Chapeau de toiture		
Référence	Code	Ø (mm)
CPR 125 Tuile	876 000	125
CPR 125 Ardoise	876 003	125
CPR 160 Tuile	876 002	160
CPR 160 Ardoise	876 005	160

Chapeau de toiture		
Référence	Code	Ø (mm)
CT 125 P Tuile	870 073	125
CT 125 P Ardoise	873 999	125
CT 160 P Tuile	874 467	160
CT 160 P Ardoise	875 463	160

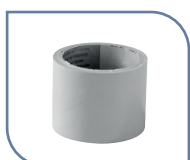

Rouleau adhésif PVC		
Référence	Code	Longueur (m)
Rouleau PVC 50/33	897 689	33

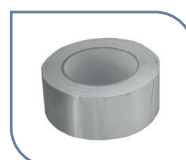

Rouleau adhésif ALU		
Référence	Code	Ø (mm)
BA 50/10	990 713	10

VMC double flux

Accessoires



Conduit PVC isolé 25 mm - Longueur 6 m		
Référence	Code	Ø (mm)
GP ISO 80/25 ECOSOFT	813 920	80
GP ISO 125/25 ECOSOFT	813 922	125
GP ISO 160/25 ECOSOFT	813 924	160
GP ISO 160 3M ECOSOFT *	813 943	160
GP ISO 80-10 ECOSOFT **	813 940	80
GP ISO 125-10 ECOSOFT **	813 942	125



Conduit PVC isolé 50 mm - Longueur 6 m		
Référence	Code	Ø (mm)
GP ISO 80/50 ECOSOFT	813 930	80
GP ISO 125/50 ECOSOFT	813 932	125
GP ISO 160/50 ECOSOFT	813 934	160

* Longueur 3 m

** Longueur 10 m

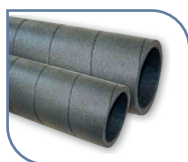

Conduit rigide TUBISO - Longueur 2 m		
Référence	Code	Ø (mm)
GPR ISO 80	810 123	80
GPR ISO 125	810 100	125
GPR ISO 150	810 101	150
GPR ISO 160	810 133	160

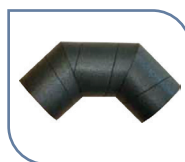

Coude à 90° TUBISO		
Référence	Code	Ø (mm)
CDR ISO 80/90	810 124	80
CDR ISO 125/90	810 102	125
CDR ISO 150/90	810 107	150
CDR ISO 160/90	810 136	160

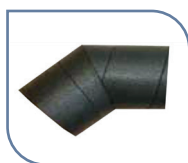

Coude à 45° TUBISO		
Référence	Code	Ø (mm)
CDR ISO 80/45	810 125	80
CDR ISO 125/45	810 103	125
CDR ISO 150/45	810 106	150
CDR ISO 160/45	810 135	160

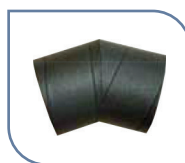

Coude à 30° TUBISO		
Référence	Code	Ø (mm)
CDR ISO 80/30	810 126	80
CDR ISO 125/30	810 104	125
CDR ISO 150/30	810 107	150
CDR ISO 160/30	810 134	160

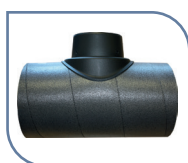

Té à 90° TUBISO		
Référence	Code	Ø (mm)
TER ISO 125/125	810 500	125/125
TER ISO 150/125	810 501	150/125
TER ISO 160/125	810 502	160/125

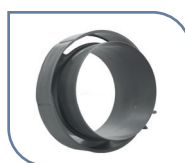

Manchon TUBISO permettant de raccorder 2 conduits		
Référence	Code	Ø (mm)
FRT 80	863 906	80
MFR ISO 125	810 506	125
MFR ISO 150	810 504	150
MFR ISO 160	810 508	160

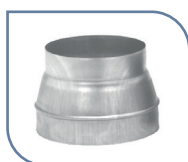

Réduction		
Référence	Code	Ø (mm)
RED 150/125 FF	810 129	150/125



Collier support TUBISO		
Référence	Code	Ø (mm)
CSR ISO 125	810 503	125
CSR ISO 150	810 504	150
CSR ISO 160	810 505	160

Filtere pour VMC double flux AKOR*ST et AKOR-ST HR

Référence	Code	Ø (mm)
FILTRE AKOR-ST (x2)	600 919	



Accessoires

VMC double flux

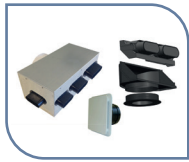

Kit accessoires DOMEO avec plénums		
Référence	Code	Logement
KIT ACCESSOIRES PLI 50 T4/2S	600 072	T4 + 2 sanitaires

Composition : 2 plénums 5 piquages - raccord Ø 125 mm + 8 adaptateurs pour bouche Ø 80, 100 et 125 mm + 7 bouches d'insufflation et d'extraction Ø 80 mm + 1 bouche d'extraction Ø 125 mm



Kit accessoires DOMEO avec nourrices		
Référence	Code	Logement
KIT ACCESSOIRES NOD 50 T4/2S	600 073	T4 + 2 sanitaires

Composition : 9 nourrices modulaires + 8 adaptateurs pour bouche Ø 80, 100 et 125 mm + 2 bouchons M/F nourrice modulaire + 2 raccords nourrice Ø 125 mm + 7 bouches d'insufflation et d'extraction Ø 80 mm + 1 bouche d'extraction Ø 125 mm

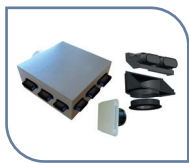

Kit accessoires IDEO avec plénums		
Référence	Code	Logement
KIT ACCESSOIRES PLI 50 T5/4S	600 070	T5 + 4 sanitaires

Composition : 2 plénums 9 piquages - raccord Ø 150/160 mm + 11 adaptateurs pour bouche Ø 80, 100 et 125 mm + 10 bouches d'insufflation et d'extraction Ø 80 mm + 1 bouche d'extraction Ø 125 mm



Kit accessoires IDEO avec nourrices		
Référence	Code	Logement
KIT ACCESSOIRES NOD 50 T5/4S	600 071	T5 + 4 sanitaires

Composition : 12 nourrices modulaires + 11 adaptateurs pour bouche Ø 80, 100 et 125 mm + 2 bouchons M/F nourrice modulaire + 2 raccords nourrice Ø 125 mm + 10 bouches d'insufflation et d'extraction Ø 80 mm + 1 bouche d'extraction Ø 125 mm

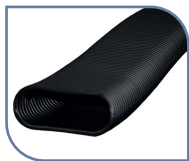

Conduit oblong semi-rigide - Longueur 25 m		
Référence	Code	
C050/25	810 400	



Etriers de fixation (sachet de 30 pièces)		
Référence	Code	
FXR50	810 404	



Plénum / nourrice modulaire		
Référence	Code	
NOD50	810 406	



Bouchon M/F pour nourrice modulaire		
Référence	Code	
BFR50	810 407	

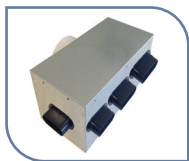

Plénums 5 piquages		
Référence	Code	Ø raccord (mm)
PLI 50/5P	810 510	125

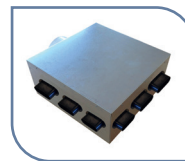

Plénums 9 piquages		
Référence	Code	Ø raccord (mm)
PLI 50/9P	810 509	150/160



Raccord nourrice NOD50		
Référence	Code	Ø raccord (mm)
RMN50 M/F	810 408	125



Manchon droit		
Référence	Code	
MCR50	810 401	



Coude vertical pour conduit C050/25		
Référence	Code	
CVR50	810 402	



Coude horizontal pour conduit C050/25		
Référence	Code	
CHR50	810 403	



Té horizontal pour conduit C050/25		
Référence	Code	
THR50	810 410	



Adaptateur pour bouche		
Référence	Code	Ø raccord (mm)
ABM50	810 511	80/100/125