

Oximo 40 WireFree™ RTS



FR

DE

EN

IT

NL

ES

Ref. 5060623A

Par la présente, Somfy déclare que l'appareil est conforme aux exigences essentielles et aux autres dispositions pertinentes de la directive 1999/5/CE. Une déclaration de conformité est mise à disposition à l'adresse internet www.somfy.com/ce. Utilisable en UE, CH et NO.

Hiermit erklärt Somfy, dass das Gerät alle grundlegenden Bestimmungen und Vorschriften der Richtlinie 1999/5/EG erfüllt. Die Konformitätserklärung ist unter der Internetadresse www.somfy.com/ce verfügbar. Verwendbar in der EU, der Schweiz und Norwegen.

Somfy hereby declares that this product conforms to the essential requirements and other relevant provisions of Directive 1999/5/CE. A Declaration of conformity is available at www.somfy.com/ce. Usable in EU, CH and NO.

Somfy dichiara che il dispositivo è conforme ai requisiti essenziali e alle altre disposizioni pertinenti della direttiva 1999/5/CE. Una dichiarazione di conformità è disponibile all'indirizzo Internet www.somfy.com/ce. Utilizzabile in UE, CH e NO.

Bij deze verklaart Somfy dat het product voldoet aan de essentiële eisen en aan de andere bepalingen van richtlijn 1999/5/CE. Een conformiteitsverklaring staat ter beschikking op de website www.somfy.com/ce. Te gebruiken in de Europese Unie, Zwitserland en Noorwegen.

Por la presente, Somfy declara que el producto cumple con los requisitos básicos y demás disposiciones de la directiva 1999/5/CE. Puede consultar la declaración de conformidad en la siguiente dirección de Internet: www.somfy.com/ce. Utilizable en UE, CH y NO.

Sommaire

1. Introduction	1	7. Utilisation et mode de fonctionnement	8
2. Sécurité	1	7.1 Avec un point de commande RTS	8
2.1 Sécurité et responsabilité	1	7.2 Détection des obstacles	8
2.2 Consignes spécifiques de sécurité	2	7.3 Protection contre le gel	8
3. Contenu	2	7.4 Protection de la batterie contre la décharge excessive	9
3.1 Contenu du kit	2	7.5 Avec un capteur Soleil RTS	9
3.2 Éléments supplémentaires (en option)	2	8. Réglages supplémentaires facultatifs	10
4. Installation	3	8.1 Position favorite	10
4.1 Préconisations d'installation	3	8.2 Ajout/Suppression d'un point de commande RTS	10
4.2 Première charge de la batterie	3	8.3 Ajout/Suppression d'un capteur Soleil RTS	11
4.3 Installation du (des) panneau(x) solaire(s)	3	8.4 Modification des fins de course	11
4.4 Installation de la batterie	3	9. Astuces et conseils	13
4.5 Installation du moteur	3	9.1 Un problème avec l'Oximo 40 WireFree™ RTS ?	13
5. Câblage	4	9.2 Remplacement d'un point de commande RTS ou d'un capteur RTS perdu ou cassé	13
5.1 Cas avec 1 panneau solaire	4	9.3 Retour en configuration d'origine	13
5.2 Cas avec 2 panneaux solaires	4	9.4 Recharge / Remplacement de la batterie	13
6. Mise en service	5	9.5 Remplacement / Ajout d'un panneau solaire	13
6.1 Pré-enregistrement du point de commande RTS	5	10. Données techniques	14
6.2 Contrôle du sens de rotation	5	10.1 Moteur	14
6.3 Réglage des fins de course et enregistrement du premier point de commande RTS	5	10.2 Panneau solaire	14
6.4 Contrôle des réglages	7	10.3 Batterie	14
6.5 Position favorite	7		
6.6 Activation/désactivation du moteur	7		

1. Introduction

L'Oximo 40 WireFree™ RTS est un kit de motorisation pour volets roulants, composé d'un moteur basse consommation Oximo 40 DC RTS, d'une batterie à plage de tension étendue Oximo WireFree™ Battery et d'un panneau solaire Oximo WireFree™ Solar Panel.

L'Oximo 40 WireFree™ RTS fonctionne à l'énergie solaire : l'énergie solaire captée par le panneau solaire est stockée sous forme d'énergie électrique dans la batterie ; la batterie alimente le moteur. Aucun câblage au circuit électrique n'est nécessaire pour faire fonctionner l'Oximo 40 WireFree™ RTS.

L'Oximo 40 WireFree™ RTS est équipé de la Radio Technology Somfy (RTS). L'utilisation de l'Oximo 40 WireFree™ RTS s'effectue à l'aide d'un point de commande RTS et il est compatible avec les capteurs Soleil RTS.

Attention : Les points de commande de type Inis RT et Inis RTS ne sont pas compatibles avec le moteur Oximo 40 DC RTS.

L'Oximo 40 WireFree™ RTS est équipé :

- d'une protection contre les obstacles pour protéger le tablier du volet roulant.
- d'une protection contre le gel pour protéger le tablier du volet roulant.
- d'une protection contre la décharge excessive de la batterie.

2. Sécurité

2.1 Sécurité et responsabilité

Avant d'installer et d'utiliser le produit, lire attentivement la notice d'installation.

Ce produit Somfy doit être installé par un professionnel de la motorisation et de l'automatisation de l'habitat auquel cette notice est destinée.

L'installateur doit par ailleurs, se conformer aux normes et à la législation en vigueur dans le pays d'installation, et informer ses clients des conditions d'utilisation et de maintenance du produit.

Toute utilisation hors du domaine d'application défini par Somfy est non conforme. Elle entraînerait, comme tout irrespect des instructions figurant dans cette notice, l'exclusion de la responsabilité et de la garantie Somfy.

Avant toute installation, vérifier la compatibilité de ce produit avec les équipements et accessoires associés.

2.2 Consignes spécifiques de sécurité

Outre les consignes de sécurité décrites dans cette notice, respecter également les règles d'usage, ainsi que les instructions détaillées dans le document joint «Consignes de sécurité à suivre et à conserver».

2.2.1 Moteur

- 1) Ne jamais immerger le moteur !
- 2) Éviter les chocs !
- 3) Éviter les chutes !
- 4) Ne jamais percer le moteur !

2.2.2 Batterie

► Voir notice Oximo WireFree™ Battery.

2.2.3 Panneau solaire

► Voir notice Oximo WireFree™ Solar Panel.

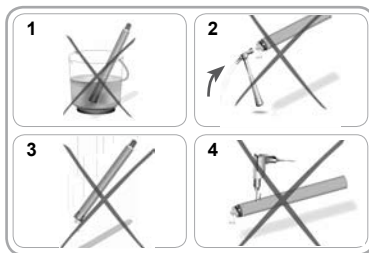

3. Contenu

3.1 Contenu du kit

- 1 moteur Oximo 40 DC RTS (1)
- 1 Oximo WireFree™ Solar Panel : panneau solaire 12 V (2)
- 1 Oximo WireFree™ Battery : batterie NiMh 12 V - 2,2Ah (3)

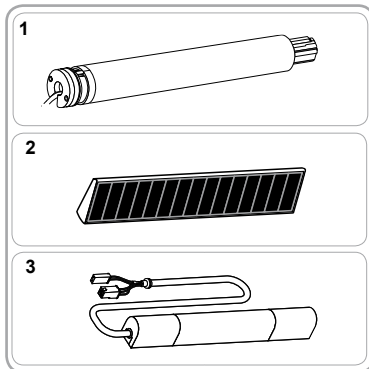

3.2 Éléments supplémentaires (en option)

- 1 Oximo WireFree™ Solar Panel : panneau solaire 12 V (additionnel) (2)
- 1 Oximo WireFree™ Battery : batterie NiMh 12 V - 2,2 Ah de recharge (3)
- 1 Oximo WireFree™ Y Cable (ref. 1780971) : câble en Y pour brancher 2 panneaux solaires (4)
- 1 Oximo WireFree™ Power Supply (ref. 9015006) : chargeur de batterie externe (5).

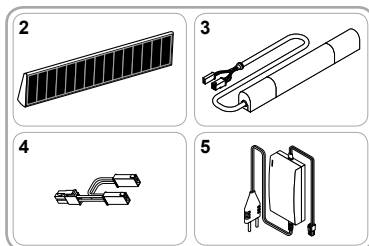

4. Installation

4.1 Préconisations d'installation

4.1.1 Emplacement du moteur et distances à respecter

Les trois éléments qui composent le kit Oximo 40 WireFree™ RTS doivent être installés du même côté du volet roulant.

Somfy recommande d'installer systématiquement les éléments à gauche du volet roulant, même pour un montage avec un panneau solaire. En effet, si l'ajout d'un second panneau solaire s'avère nécessaire, cela ne sera plus possible si les éléments sont installés à droite du volet roulant.

- Distance minimale à respecter entre deux moteurs RTS : 20 cm.
- Distance minimale à respecter entre le moteur Oximo 40 DC RTS et un point de commande RTS : 30 cm.

4.1.2 Emplacement du (des) panneau(x) solaire(s)

- ▶ Voir notice Oximo WireFree™ Solar Panel.

4.1.3 Emplacement de la batterie

- ▶ Voir notice Oximo WireFree™ Battery.

4.2 Première charge de la batterie

- ▶ Voir notice Oximo WireFree™ Battery.

4.3 Installation du (des) panneau(x) solaire(s)

- ▶ Voir notice Oximo WireFree™ Solar™ Panel.

4.4 Installation de la batterie

- ▶ Voir notice Oximo WireFree™ Battery.

4.5 Installation du moteur

4.5.1 Préparation du moteur

- 1) Monter la couronne (A) et la roue (B) sur le moteur.
- 2) Mesurer la longueur (L1) entre la tête du moteur et l'extrémité de la roue.

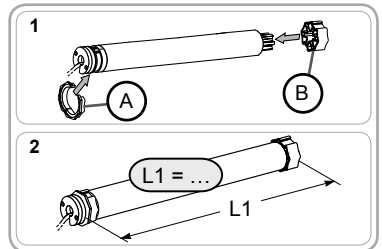
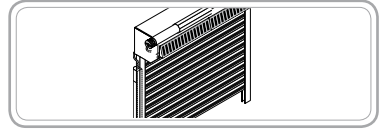

4.5.2 Préparation du tube

Attention ! Tube octo 40 à agrafage intérieur interdit.

- 1) Couper le tube d'enroulement à la longueur désirée.
- 2) Ébavurer le tube d'enroulement et éliminer les copeaux.
- 3) Pour les tubes d'enroulement lisses, découper une encoche selon les cotes suivantes :
 - e = 5,5 mm
 - h = 8 mm

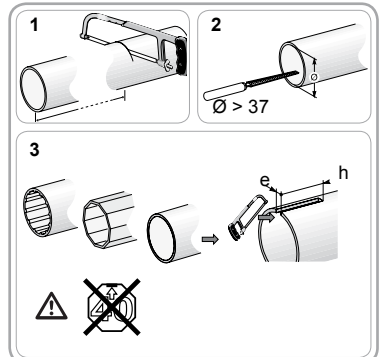

4.5.3 Assemblage moteur - tube

- 1) Glisser le moteur dans le tube d'enroulement.
Pour les tubes d'enroulement lisses, positionner l'encoche découpée sur la couronne.
- 2) Fixer le tube d'enroulement sur la roue avec 3 rivets pop acier Ø 4 mm placés à :
 - au moins 5 mm de l'extrémité extérieure de la roue : L1 - 5, et
 - au plus 15 mm de l'extrémité extérieure de la roue.

Attention ! Les vis ou les rivets pop ne doivent pas être fixés sur le moteur mais uniquement sur la roue.

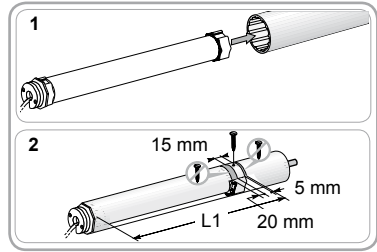

4.5.4 Montage du tube motorisé

- Monter l'ensemble tube-moteur sur le support embout (C).
- Monter l'ensemble tube-moteur sur le support moteur (D).

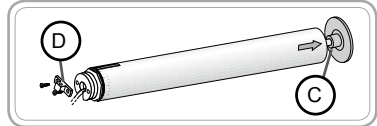

Attention ! Toujours faire une boucle sur le câble d'alimentation pour éviter la pénétration d'eau dans le moteur !

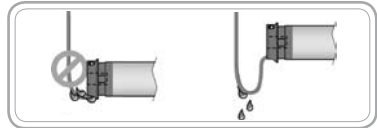

5. Câblage

Attention ! Les câbles et les connecteurs doivent être protégés de l'enroulement du volet roulant.

Somfy recommande de placer les connecteurs derrière la joue et de fixer les câbles à l'intérieur du coffre du volet roulant.

5.1 Cas avec 1 panneau solaire

- 1) Câbler le connecteur 2 broches du panneau solaire à celui de la batterie (E).
- 2) Câbler le connecteur 4 broches du moteur Oximo 40 DC RTS à celui de la batterie (F).

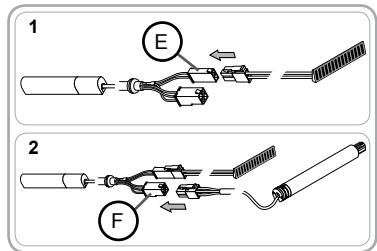

5.2 Cas avec 2 panneaux solaires

- 1) Câbler chaque panneau solaire à un connecteur du câble en Y (G).
► Voir notice Oximo WireFree™ Solar Panel.
- 2) Câbler le connecteur 2 broches du câble en Y (H) à celui de la batterie (E).
- 3) Câbler le connecteur 4 broches du moteur Oximo 40 DC RTS à celui de la batterie (F).

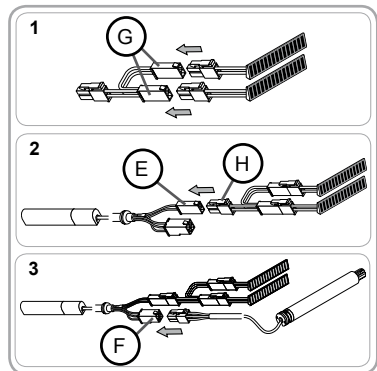

6. Mise en service

La mise en service de l'Oximo 40 WireFree™ RTS s'effectue à l'aide d'un point de commande RTS.

Attention ! Les points de commande de type Inis RT et Inis RTS ne sont pas compatibles avec le moteur Oximo 40 DC RTS.

Attention ! Si l'installation est composée de plusieurs moteurs, un seul moteur doit être activé à la fois ! (Se reporter à la notice Oximo WireFree™ Battery pour activer ou désactiver un moteur grâce au bouton PROG situé sur la batterie).

6.1 Pré-enregistrement du point de commande RTS

Attention ! Avant la mise en service de l'Oximo 40 WireFree™ RTS, faire charger la batterie complètement à l'aide du chargeur de batterie externe compatible Somfy, par un professionnel (voir notice Oximo WireFree™ Battery).

- 1) Suivre les étapes décrites dans le chapitre «Installation» pour connecter le moteur à son alimentation (batterie et panneau solaire).
- 2) Appuyer en même temps sur les touches Montée / Descente du point de commande RTS :
 - ▶ Le volet roulant fait un va-et-vient, le point de commande est pré-enregistré dans le moteur.



6.2 Contrôle du sens de rotation

- 1) Appuyer sur la touche Montée du point de commande RTS :
 - a) Si le volet roulant monte, le sens de rotation est correct :
 - ▶ Passer au paragraphe «Réglage des fins de course».
 - b) Si le volet roulant descend, le sens de rotation est incorrect :
 - 2) Appuyer sur la touche STOP/my du point de commande RTS jusqu'au va-et-vient du volet roulant : Le sens de rotation est modifié.
 - 3) Appuyer sur la touche Montée du point de commande RTS pour contrôler le sens de rotation.

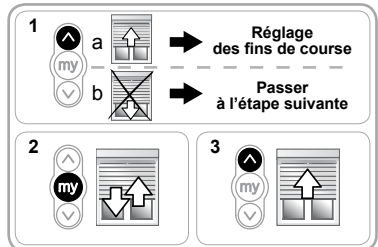

6.3 Réglage des fins de course et enregistrement du premier point de commande RTS

Le réglage des fins de course dépend du type de liens et de verrous utilisés ainsi que de la présence ou non de butées sur la lame finale.

6.3.1 Avec verrous et avec butées sur lame finale

Lorsque le volet roulant est équipé avec des verrous (I) et avec des butées sur la lame finale (J), les fins de course se règlent automatiquement après avoir suivi la procédure suivante :

- 1) Appuyer sur les touches Montée et Descente jusqu'au va-et-vient du volet roulant.
- 2) Appuyer sur la touche STOP/my jusqu'au va-et-vient du volet roulant.
- 3) Appuyer sur le bouton PROG du point de commande RTS pour enregistrer le premier point de commande :
 - ▶ Le volet roulant effectue un bref va-et-vient.
 - ▶ Les positions des fins de course sont enregistrées.

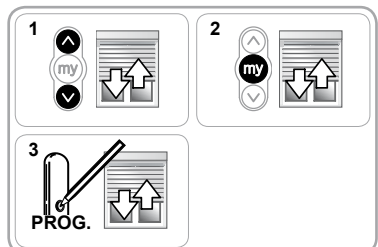
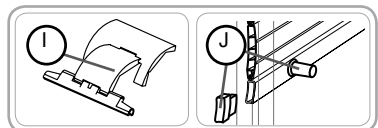

6.3.2 Avec verrous et sans butées sur lame finale

Lorsque le volet roulant est équipé avec des verrous (I) et sans butées sur la lame finale (K), la fin de course basse se règle automatiquement alors que la fin de course haute doit être réglée à l'aide du point de commande.

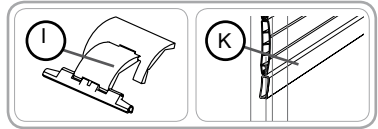

Réglage de fin de course haute

- 1) Placer le volet roulant en position de fin de course haute souhaitée.
 - Si besoin, ajuster la position du volet roulant avec les touches Montée ou Descente.
- 2) Appuyer en même temps sur les touches STOP/my et Descente :
 - ▶ Le volet roulant descend dans un mouvement continu même après avoir lâché les touches STOP/my et Descente.
- 3) Laisser descendre le volet roulant jusqu'à mi-hauteur.
- 4) Faire un appui bref sur la touche STOP/my pour arrêter le déplacement du volet roulant.
- 5) Appuyer de nouveau sur la touche STOP/my jusqu'au va et vient du volet roulant :
- 6) Appuyer sur le bouton PROG du point de commande RTS pour enregistrer le premier point de commande :
 - ▶ Le volet roulant effectue un bref va-et-vient.
 - ▶ Les positions des fins de course sont enregistrées.

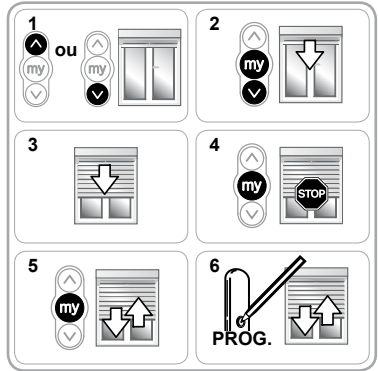

6.3.3 Avec liens souples et avec butées sur lame finale

Lorsque le volet roulant est équipé avec des liens souples (L) et avec des butées sur la lame finale (J), la fin de course haute se règle automatiquement alors que la fin de course basse doit être réglée à l'aide du point de commande.

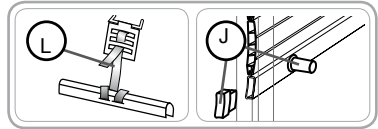

Réglage de fin de course basse

- 1) Placer le volet roulant en position de fin de course basse souhaitée.
 - Si besoin, ajuster la position du volet roulant avec les touches Montée ou Descente.
- 2) Appuyer en même temps sur les touches STOP/my et Montée :
 - ▶ Le volet roulant monte dans un mouvement continu même après avoir lâché les touches STOP/my et Montée.
- 3) Laisser monter le volet roulant jusqu'à mi-hauteur.
- 4) Faire un appui bref sur la touche STOP/my pour arrêter le déplacement du volet roulant.
- 5) Appuyer de nouveau sur la touche STOP/my jusqu'au va et vient du volet roulant :
- 6) Appuyer sur le bouton PROG du point de commande RTS pour enregistrer le premier point de commande :
 - ▶ Le volet roulant effectue un bref va-et-vient.
 - ▶ Les positions des fins de course sont enregistrées.

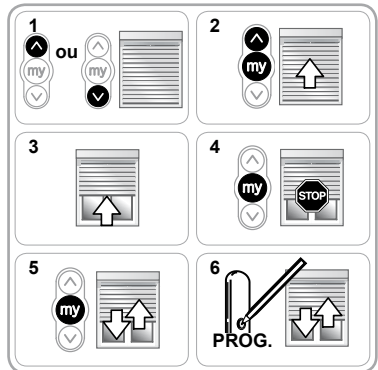

6.3.4 Avec liens souples et sans butées sur lame finale

Lorsque le volet roulant est équipé avec des liens souples (L) et sans butées sur la lame finale (K), les fins de course basse et haute doivent être réglées à l'aide du point de commande.

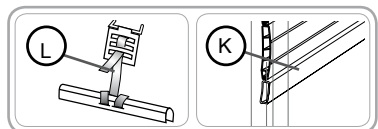

Réglage de fin de course basse

- 1) Placer le volet roulant en position de fin de course basse souhaitée.
 - Si besoin, ajuster la position du volet roulant avec les touches Montée ou Descente.
- 2) Appuyer en même temps sur les touches STOP/my et Montée :
 - ▶ Le volet roulant monte dans un mouvement continu même après avoir lâché les touches STOP/my et Montée.
- 3) Laisser monter le volet roulant jusqu'à mi-hauteur.
- 4) Faire un appui bref sur la touche STOP/my pour arrêter le déplacement du volet roulant et passer au réglage de la fin de course haute.

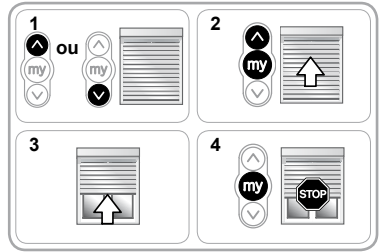

Réglage de fin de course haute

- 1) Placer le volet roulant en position de fin de course haute souhaitée.
 - Si besoin, ajuster la position du volet roulant avec les touches Montée ou Descente.
- 2) Appuyer en même temps sur les touches STOP/my et Descente :
 - ▶ Le volet roulant descend dans un mouvement continu même après avoir lâché les touches STOP/my et Descente.
- 3) Laisser descendre le volet roulant jusqu'à mi-hauteur.
- 4) Faire un appui bref sur la touche STOP/my pour arrêter le déplacement du volet roulant.
- 5) Appuyer de nouveau sur la touche STOP/my jusqu'au va et vient du volet roulant :
- 6) Appuyer sur le bouton PROG du point de commande RTS pour enregistrer le premier point de commande :
 - ▶ Le volet roulant effectue un bref va-et-vient.
 - ▶ Les positions des fins de course sont enregistrées.

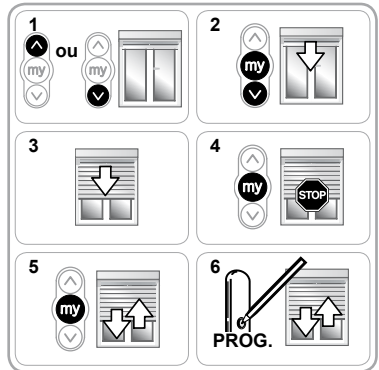

6.4 Contrôle des réglages

- Contrôler le réglage des fins de course haute et basse à l'aide du point de commande RTS.

6.5 Position favorite

6.5.1 Définition

Le moteur Oximo 40 DC RTS est livré avec une position favorite pré-programmée qui correspond à une fermeture presque complète du volet roulant (lames ajourées).

6.5.2 Activation de la position favorite

- Faire faire 1 cycle complet de Montée et de Descente du volet roulant jusqu'en fins de course haute et basse pour activer la position favorite.

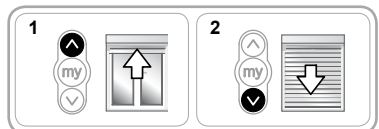

6.6 Activation/désactivation du moteur

Le moteur Oximo 40 DC RTS peut être désactivé le temps du transport, en cas de stockage prolongé ou lors de la mise en service d'un autre moteur RTS à proximité, à l'aide du bouton PROG de la batterie.

Cela permet de limiter la décharge de la batterie et supprime tout risque de manœuvre intempestive.

Cette fonction est effective après le câblage.

Pour activer ou désactiver le moteur :

- Démontez le capot en plastique de la batterie côté câble pour accéder au bouton PROG.
- Appuyez 1 seconde maximum sur le bouton PROG de la batterie, puis le relâchez.
 - Si le volet roulant effectue un premier mouvement dans un sens puis, une seconde plus tard, un deuxième mouvement dans l'autre sens :
 - ▶ La batterie a désactivé le moteur : le volet roulant ne se déplace plus, quelque soient les informations transmises par les points de commande ou les capteurs associés.
 - Si le volet roulant effectue un bref va-et-vient.
 - ▶ La batterie a activé le moteur : le volet roulant se déplace en fonction des informations transmises par les points de commande ou les capteurs associés.
- Remettre en place le capot en plastique de la batterie.

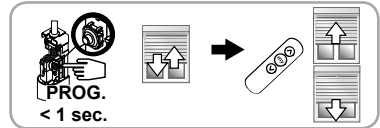
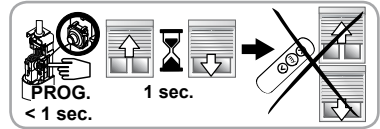
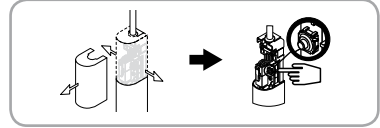

Remarque : Après l'installation du volet roulant, contrôler que le moteur est bien activé à l'aide du point de commande RTS.

7. Utilisation et mode de fonctionnement**7.1 Avec un point de commande RTS**

Attention ! Le moteur ne réagit pas aux ordres donnés par la molette d'une Telis Modulis.

7.1.1 Position favorite (my)

- Faire un appui bref sur la touche STOP/my :
 - ▶ Le volet roulant se met en mouvement et s'arrête en position favorite (my).

Si le volet roulant reste en position initiale, la position favorite n'est pas activée : voir chapitre 6.5.

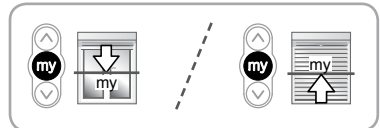
**7.1.2 Touches Montée / Descente**

- Un appui bref sur la touche Montée ou Descente provoque une montée ou une descente complète.

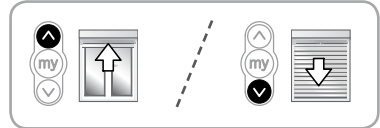
**7.1.3 Fonction STOP****Le volet roulant est en cours de déplacement**

- Faire un appui sur la touche STOP/my :
 - ▶ Le volet roulant s'arrête automatiquement.

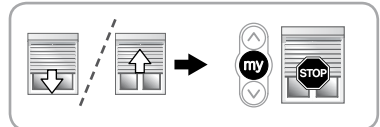
**7.2 Détection des obstacles**

La détection automatique des obstacles permet de protéger le tablier du volet roulant et de dégager les obstacles :

- Si le tablier du volet roulant rencontre un obstacle à la descente :
 - ▶ Soit le volet roulant s'arrête automatiquement.
 - ▶ Soit il s'arrête et remonte automatiquement.
- Si le tablier du volet roulant rencontre un obstacle à la montée :
 - ▶ Le volet roulant s'arrête automatiquement.

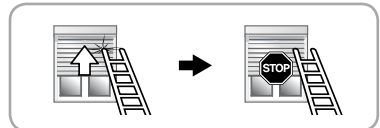
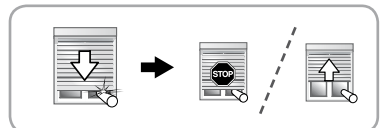
**7.3 Protection contre le gel**

La protection contre le gel fonctionne comme la détection des obstacles :

- Si le moteur détecte une résistance :
 - ▶ Il s'arrête automatiquement pour protéger le tablier du volet roulant et le remet en position initiale.

7.4 Protection de la batterie contre la décharge excessive

A chaque fois que le moteur reçoit un ordre de montée ou de descente, il contrôle la tension de la batterie afin de ne pas la décharger en dessous de 10 V.

- Si la tension de la batterie est supérieure à 11,5 V : le moteur fonctionne normalement.
- Si la tension est inférieure à 11,5 V et supérieure à 10 V :
 - Suite à un appui sur la touche Montée, le volet roulant marque un temps d'arrêt en cours de montée.
 - Suite à un appui sur la touche Descente ou STOP/my, le volet roulant n'exécute pas l'ordre demandé mais deux mouvements brefs dans le même sens.
 - ▶ Ces comportements indiquent un niveau de batterie faible.
- Si la tension est inférieure à 10 V :
 - Le volet roulant ne se déplace pas.

Grâce au(x) panneau(x) solaire(s), la tension de la batterie va remonter au-delà de 12 V, et le moteur va reprendre son fonctionnement normal.

Toutefois il existe une solution alternative pour recharger la batterie grâce au chargeur de batterie externe compatible Somfy.

▶ **Voir notice Oximo WireFree™ Battery.**

Attention ! Ne jamais laisser la batterie déchargée.

7.5 Avec un capteur Soleil RTS

Pour ajouter ou supprimer un capteur, se reporter au chapitre 8.3.

Le fonctionnement de l'Oximo 40 WireFree™ RTS avec un capteur Soleil RTS dépend de la position du volet roulant.

7.5.1 Le volet roulant ne se trouve pas en fin de course basse

Si le moteur Oximo 40 DC RTS est associé à un capteur Soleil RTS, que la fonction Soleil est activée, que la position favorite est activée et que la tension de la batterie est supérieure à 11,5 V, alors le volet roulant se déplacera en fonction des informations transmises par le capteur Soleil RTS.

7.5.1.1 Apparition du soleil

- Lorsque l'ensoleillement atteint le seuil réglé sur le capteur Soleil RTS et dure au moins deux minutes, le volet roulant se déplace pour atteindre la position favorite (my) pré-réglée.



7.5.1.2 Disparition du soleil

- Lorsque l'ensoleillement est inférieur au seuil réglé sur le capteur Soleil RTS, le volet roulant remonte en fin de course haute après un délai d'attente de 15 à 30 minutes.



7.5.2 Le volet roulant se trouve en fin de course basse

Si le volet roulant se trouve en fin de course basse, quel que soient les informations transmises par le capteur Soleil RTS, celui-ci ne se déplace pas et reste en position de fin de course basse.

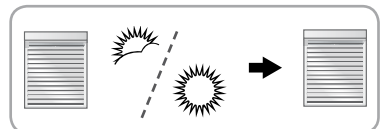

8. Réglages supplémentaires facultatifs

8.1 Position favorite

8.1.1 Modification de la position favorite

Vérifier que la position favorite a été activée (voir chapitre 6.5).

- 1) Mettre le volet roulant dans la nouvelle position favorite (my) souhaitée en appuyant sur la touche Montée ou Descente du point de commande RTS.
- 2) Appuyer sur la touche STOP/my jusqu'au va-et-vient du volet roulant :

► La nouvelle position favorite est enregistrée.

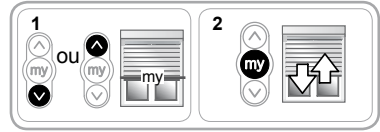

8.1.2 Suppression de la position favorite

Vérifier que la position favorite a été activée (voir chapitre 6.5).

- 1) Appuyer sur la touche STOP/my :
 - Le volet roulant se met en mouvement et s'arrête en position favorite (my).
- 2) Appuyer de nouveau sur la touche STOP/my jusqu'au va-et-vient du volet roulant :
 - La position favorite est supprimée.

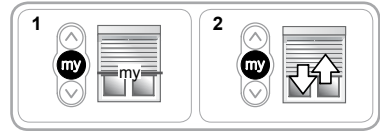

8.2 Ajout/Suppression d'un point de commande RTS

Attention : un maximum de 12 points de commande peut être enregistré dans un Oximo 40 WireFree™ RTS.

La procédure à suivre pour l'ajout ou la suppression d'un point de commande est identique.

- Accéder au bouton PROG de la batterie.
- 1) Faire un appui long sur le bouton PROG de la batterie, jusqu'au va-et-vient du volet roulant :
 - Le moteur est en mode programmation pendant environ 2 min.
 - 2) Faire un appui bref sur le bouton PROG du point de commande RTS (N) à ajouter ou à supprimer :
 - Le volet roulant effectue un va-et-vient,
 - Le point de commande RTS est enregistré ou supprimé du moteur.

Remarque : La procédure indiquée dans la notice du point de commande RTS peut également être suivie (voir notice correspondante).

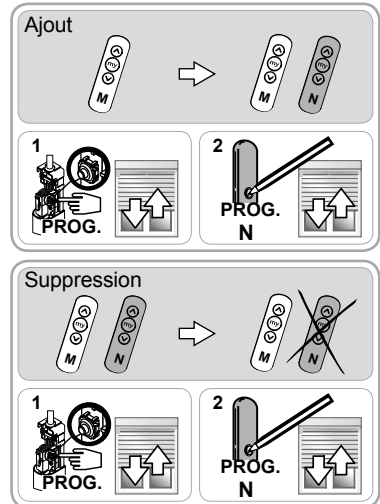

8.3 Ajout/Suppression d'un capteur Soleil RTS

Attention : un maximum de 3 capteurs peut être enregistré dans un Oximo 40 WireFree™ RTS.

La procédure à suivre pour l'ajout ou la suppression d'un capteur Soleil est identique.

- Vérifier que la position favorite a été activée (voir chapitre 6.5). Ceci permet une utilisation correcte du capteur.
- Accéder au bouton PROG de la batterie.

- 1) Faire un appui long sur le bouton PROG de la batterie, jusqu'au va-et-vient du volet roulant :
 - ▶ Le moteur est en mode programmation pendant environ 2 min.
- 2) Faire un appui bref sur le bouton PROG du capteur Soleil RTS (O) à ajouter ou à supprimer :
 - ▶ Le volet roulant effectue un va-et-vient,
 - ▶ Le capteur Soleil RTS (O) est enregistré ou supprimé du moteur.

Pour l'utilisation du capteur Soleil RTS, se reporter à la notice du capteur Soleil RTS.

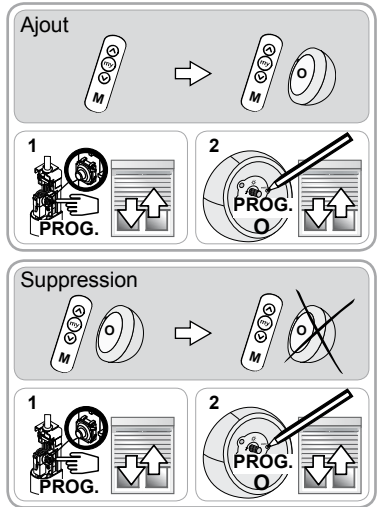

8.4 Modification des fins de course

Le réglage et la modification des fins de course dépend du type de liens et verrous utilisés et de la présence ou non de butées sur la lame finale.

8.4.1 Avec verrous et avec butées sur lame finale

Lorsque le volet roulant est équipé avec des verrous et avec des butées sur lame finale, les fins de course se réajustent automatiquement tous les 56 cycles, ou après une coupure d'alimentation.

8.4.2 Avec verrous et sans butées sur lame finale

Lorsque le volet roulant est équipé de verrous et sans butées sur la lame finale, la fin de course haute peut être modifiée.

Réajustement de fin de course haute

- 1) Monter le volet roulant en position de fin de course haute réglée.
- 2) Appuyer en même temps sur les touches Montée et Descente jusqu'au va-et-vient du volet roulant.
- 3) Ajuster la position haute du volet roulant avec les touches Montée ou Descente.
- 4) Appuyer sur la touche STOP/my jusqu'au va-et-vient du volet roulant :
 - ▶ La nouvelle position de fin de course haute est enregistrée.

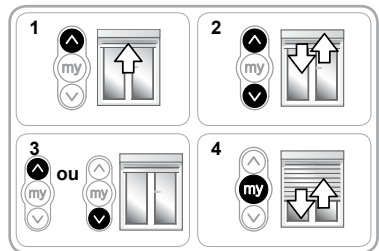

8.4.3 Avec liens souples et avec butées sur lame finale

Lorsque le volet roulant est équipé de liens souples et de butées sur la lame finale, la fin de course haute s'ajuste automatiquement alors que la fin de course basse peut-être modifiée.

Réajustement de fin de course basse

- 1) Descendre le volet roulant en position de fin de course basse réglée.
- 2) Appuyer en même temps sur les touches Montée et Descente jusqu'au va-et-vient du volet roulant.

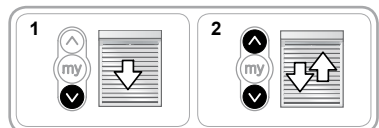

- 3) Ajuster la position basse du volet roulant avec les touches Montée ou Descente.
- 4) Appuyer sur la touche STOP/my jusqu'au va-et-vient du volet roulant :
- ▶ La nouvelle position de fin de course basse est enregistrée.

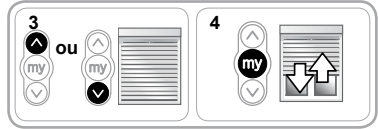

8.4.4 Avec liens souples et sans butées sur lame finale

Lorsque le volet roulant est équipé avec des liens souples et sans butées sur la lame finale, les fins de course basse et haute peuvent être modifiées.

Réajustement de fin de course haute

- 1) Monter le volet roulant en position de fin de course haute réglée.
- 2) Appuyer en même temps sur les touches Montée et Descente jusqu'au va-et-vient du volet roulant.
- 3) Ajuster la position haute du volet roulant avec les touches Montée ou Descente.
- 4) Appuyer sur la touche STOP/my jusqu'au va-et-vient du volet roulant :
 - ▶ La nouvelle position de fin de course haute est enregistrée.

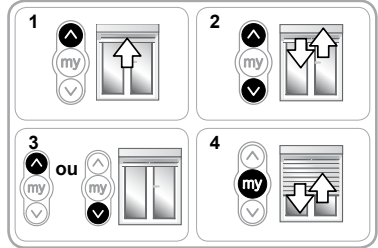

Réajustement de fin de course basse

- 1) Descendre le volet roulant en position de fin de course basse réglée.
- 2) Appuyer en même temps sur les touches Montée et Descente jusqu'au va-et-vient du volet roulant.
- 3) Ajuster la position basse du volet roulant avec les touches Montée ou Descente.
- 4) Appuyer sur la touche STOP/my jusqu'au va-et-vient du volet roulant :
 - ▶ La nouvelle position de fin de course basse est enregistrée.

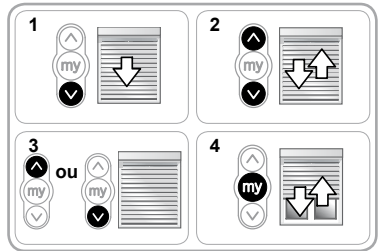

9. Astuces et conseils

9.1 Un problème avec l'Oximo 40 WireFree™ RTS ?

Problèmes	Causes possibles	Solutions
Le volet roulant ne fonctionne pas.	Le câblage est incorrect.	Contrôler le câblage et le modifier si besoin.
	Le moteur est désactivé.	Activer le moteur à l'aide du bouton PROG de la batterie.
	La batterie est faible.	Voir notice Oximo WireFree™ Battery.
	La pile du point de commande est faible.	Contrôler si la pile est faible et la remplacer si besoin.
	Le point de commande n'est pas compatible.	Contrôler la compatibilité et remplacer le point de commande si besoin.
	Le point de commande utilisé n'est pas enregistré dans le moteur.	Utiliser un point de commande enregistré ou enregistrer ce point de commande, voir chapitre 8.2.
	La réception radio est altérée par des équipements radio externes (par exemple un casque hi-fi).	Arrêter les équipements radio alentours.
Le volet roulant marque un temps d'arrêt avant de monter, lors d'un appui sur la touche Montée.	La batterie est faible.	Voir notice Oximo WireFree™ Battery.
Le volet roulant effectue deux mouvements brefs dans le même sens, lors d'un appui sur la touche Descente ou STOP/my.	La batterie est faible.	Voir notice Oximo WireFree™ Battery.
Le volet roulant reste en position initiale lors d'un appui sur la touche STOP/my.	La position favorite n'est pas activée.	Activer la position favorite, voir chapitre 6.5.
	La position favorite a été supprimée.	Enregistrer une position favorite, voir chapitre 8.1.
Le volet roulant effectue un bref mouvement et s'arrête.	La couronne est mal mise en place.	Fixer la couronne correctement.
	Le volet roulant est bloqué par la détection du gel.	Attendre que la température remonte.
Le volet roulant s'arrête trop tôt.	Les fins de course sont mal réglées.	Réajuster les fins de course, voir chapitre 8.4.
	Le volet roulant a détecté un obstacle.	Si l'obstacle est visible, enlever l'obstacle. Si l'obstacle est invisible, vérifier l'assemblage du volet roulant.
Le volet roulant s'arrête en cours de montée ou de descente.	Le moteur a atteint son temps limite de fonctionnement.	Vérifier la compatibilité du moteur avec l'application.
Il est impossible de régler la deuxième fin de course.	La distance entre les 2 fins de course est trop faible.	Vérifier la compatibilité du volet roulant avec le couple du moteur.

9.2 Remplacement d'un point de commande RTS ou d'un capteur RTS perdu ou cassé

► Voir notice Oximo WireFree™ Battery.

9.3 Retour en configuration d'origine

► Voir notice Oximo WireFree™ Battery.

9.4 Recharge / Remplacement de la batterie

► Voir notice Oximo WireFree™ Battery.

9.5 Remplacement / Ajout d'un panneau solaire

► Voir notice Oximo WireFree™ Solar Panel.

10. Données techniques

10.1 Moteur

Alimentation : 12 V DC

Fréquence radio : 433,42 MHz

Indice de protection : IP 44

Niveau de sécurité : Classe II

Température d'utilisation : - 20 à + 70°C

Nombre maximal de points de commandes RTS associés : 12

Nombre maximal de capteurs associés : 3

10.2 Panneau solaire

► Voir notice Oximo WireFree™ Solar Panel

10.3 Batterie

► Voir notice Oximo WireFree™ Battery

Somfy Worldwide

Argentina:
Somfy Argentina
Tel: +55 11 (0) 4737-3700

Australia:
Somfy PTY LTD
Tel: +61 (2) 8845 7200

Austria:
Somfy GesmbH
Tel: +43 (0) 662 / 62 53 08 - 0

Belgium:
Somfy Belux
Tel: +32 (0) 2 712 07 70

Brasil:
Somfy Brasil Ltda
Tel: +55 11 3695 3585

Canada:
Somfy ULC
Tel: +1 (0) 905 564 6446

China:
Somfy China Co. Ltd
Tel: +8621 (0) 6280 9660

Croatia :
Somfy Predstavništvo
Tel: +385 (0) 51 502 640

Cyprus :
Somfy Middle East
Tel: +357(0) 25 34 55 40

Czech Republic:
Somfy, spol. s.r.o.
Tel: (+420) 296 372 486-7

Denmark:
Somfy Nordic Danmark
Tel: +45 65 32 57 93

Export:
Somfy Export
Tel: + 33 (0)4 50 96 70 76
Tel: + 33 (0)4 50 96 75 53

Finland:
Somfy Nordic AB Finland
Tel: +358 (0)9 57 130 230
Fax: +358 (0)9 57 130 231

France :
Somfy France
Tel. : +33 (0) 820 374 374

Germany:
Somfy GmbH
Tel: +49 (0) 7472 930 0

Greece:
Somfy Hellas S.A.
Tel: +30 210 6146768

Hong Kong:
Somfy Co. Ltd
Tel: +852 (0) 2523 6339

Hungary :
Somfy Kft
Tel: +36 1814 5120

India:
Somfy India PVT Ltd
Tel : +91 (11) 4165 9176

Indonesia:
Somfy Jakarta
Tel: +(62) 21 719 3620

Iran:
Somfy Iran
Tel: +98-217-7951036

Israel:
Sisa Home Automation Ltd
Tel: +972 (0) 3 952 55 54

Italy:
Somfy Italia s.r.l
Tel: +39-024847181

Japan:
Somfy KK
Tel: +81 (0)45 481 6800

Jordan:
Somfy Jordan
Tel: +962-6-5821615

Kingdom of Saudi Arabia:
Somfy Saoudi
Riyadh :
Tel: +966 1 47 23 020
Tel: +966 1 47 23 203
Jeddah :
Tel: +966 2 69 83 353

Kuwait:
Somfy Kuwait
Tel: +965 4348906

Lebanon:
Somfy Lebanon
Tel: +961 (0) 1 391 224

Malaysia:
Somfy Malaysia
Tel: +60 (0) 3 228 74743

Mexico:
Somfy Mexico SA de CV
Tel: 52 (55) 4777 7770

Morocco:
Somfy Maroc
Tel: +212-22443500

Netherlands:
Somfy BV
Tel: +31 (0) 23 55 44 900

Norway:
Somfy Nordic Norge
Tel: +47 41 57 66 39

Poland:
Somfy SP Z.O.O.
Tel: +48 (22) 50 95 300

Portugal:
Somfy Portugal
Tel. +351 229 396 840

Romania:
Somfy SRL
Tel.: +40 - (0)368 - 444 081

Russia:
Somfy LLC.
Tel: +7 495 781 47 72

Serbia:
Somfy Predstavništvo
Tel: 00381 (0)25 841 510

Singapore:
Somfy PTE Ltd
Tel: +65 (0) 6383 3855

Slovak republic:
Somfy, spol. s r.o.
Tel: +421 337 718 638
Tel: +421 905 455 259

South Korea:
Somfy JOO
Tel: +82 (0) 2594 4331

Spain:
Somfy Espana SA
Tel: +34 (0) 934 800 900

Sweden:
Somfy Nordic AB
Tel: +46 (0)40 16 59 00

Switzerland: Somfy A.G. -
Tel: +41 (0) 44 838 40 30

Syria: Somfy Syria
Tel: +963-9-55580700

Taiwan:
Somfy Development and
Taiwan Branch
Tel: +886 (0) 2 8509 8934

Thailand:
Bangkok Regional Office
Tel: +66 (0) 2714 3170

Tunisia:
Somfy Tunisia
Tel: +216-98303603

Turkey:
Somfy TurkeyMah.,
Tel: +90 (0) 216 651 30 15

United Arab Emirates:
Somfy Gulf Jebel Ali Free Zone
Tel: +971 (0) 4 88 32 808

United Kingdom:
Somfy Limited
Tel: +44 (0) 113 391 3030

United States:
Somfy Systems
Tel: +1 (0) 609 395 1300

