

INSTRUCTION DE MONTAGE – BSO Z90

1. Guide standard mono, avec tôle de fermeture (photo 1-24)
2. Guide cube / oval (système autoportant), (photo 1-27)
3. Guide cube / oval – montage modulaire, (photo 1-40)

1. Guide standard mono avec tôle de fermeture

1. Avant débuter le montage de BSO il faut mesurer et marquer des points de montage pour les supports principales de la tôle de fermeture. Ils ne doivent pas se superposer avec les mécanismes d'enroulement et le moteur.

2. Visser préliminairement un support auxiliaire de la tôle de fermeture au support principal (photo 1) afin qu'ils soient alignés. Ajouter les supports déjà fixés à la tôle de fermeture, bien égaliser et serrer les vis. photo 1.

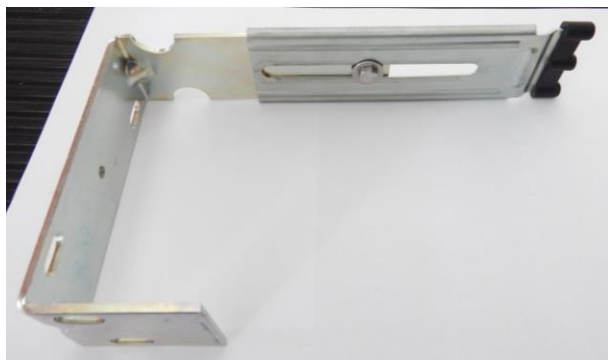
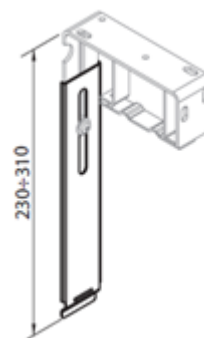
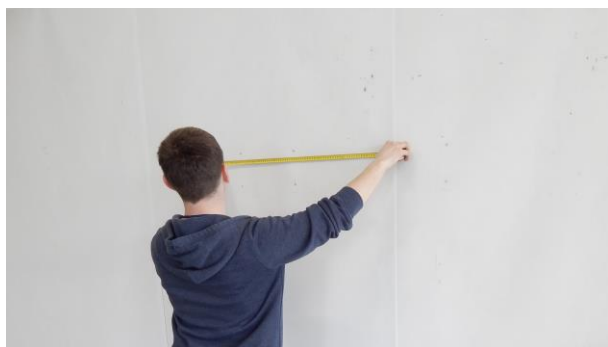


Photo 1



Dessin 1



3. Mesurer et marquer le point de montage et puis fixer le complet de supports au mur ou à la niche en utilisant une fixation appropriée (photo 2 , 3 et 4).

Photo 2

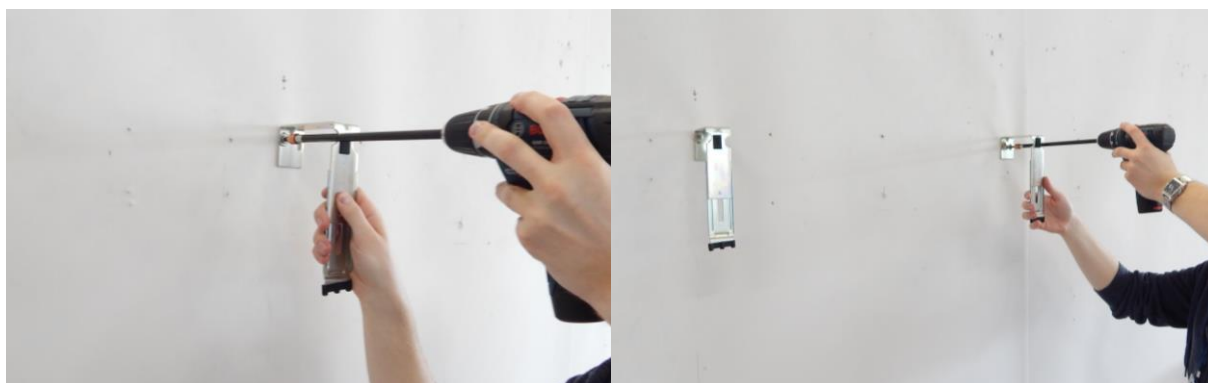
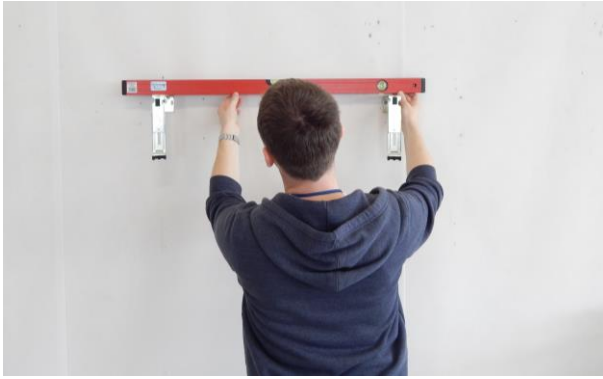


Photo 3 et 4

INSTRUCTION DE MONTAGE – BSO Z90



4. Vérifier le niveau des supports fixés, corriger si nécessaire. Le niveau horizontal précis du système est nécessaire pour qu'il fonctionne correctement. (photo 5).

Photo 5

5. Desserrer le vis du support du rail (dessin 2) afin qu'on puisse l'ouvrir facilement. Ensuite fixer le rail avec le paquet. Un autocollant doit être tourné vers une fenêtre (photo 6).

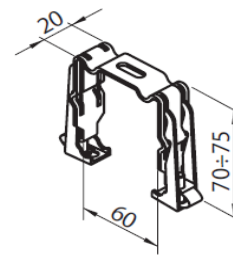
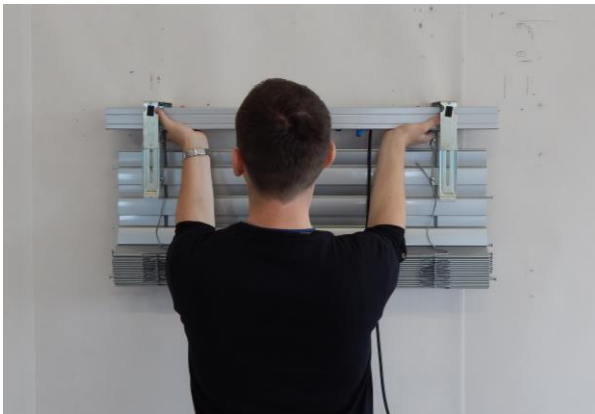
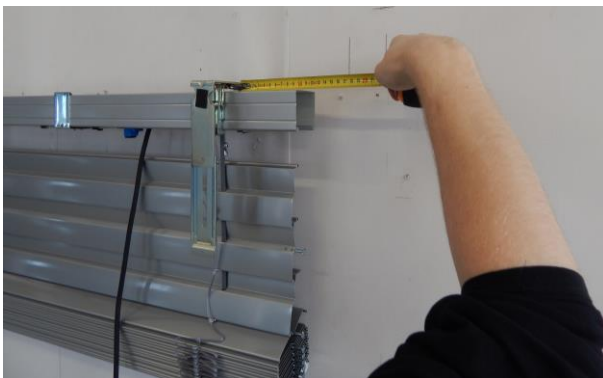


Photo 6

Dessin 2



6. Fermer les supports et mesurer et ajuster la position axiale du rail, relativement aux supports (photo 7).

Support standard

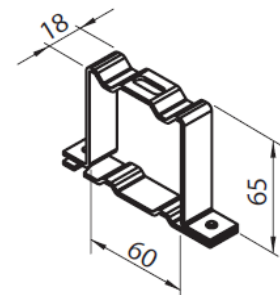
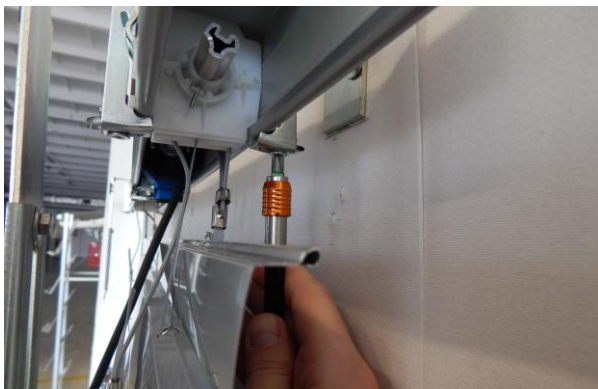


Photo 7

Dessin 3

INSTRUCTION DE MONTAGE – BSO Z90



7. Bloquer des supports en serrant les vis du blocage (photo 8).

Photo 8



8. Installer les tôles de fermetures en commençant par mesurage et réglage de la position axiale de la tôle de fermeture relativement au support de rail (photo 9).

Photo 9



9. Marquer les points où on percera les ouvertures pour rivets, ensuite fixer les au support. (photo 10)

Photo 10



10. Percer les trous.

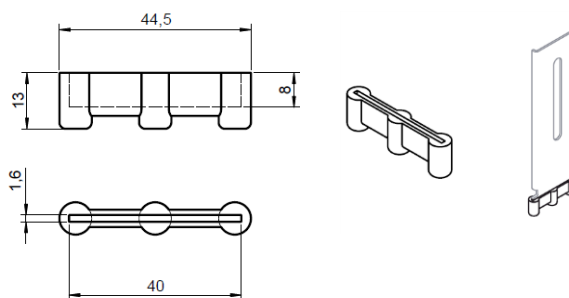
Photo 11

INSTRUCTION DE MONTAGE – BSO Z90



11. Mettre les profils de silençage aux supports auxiliaire (photo 12).

Photo 12

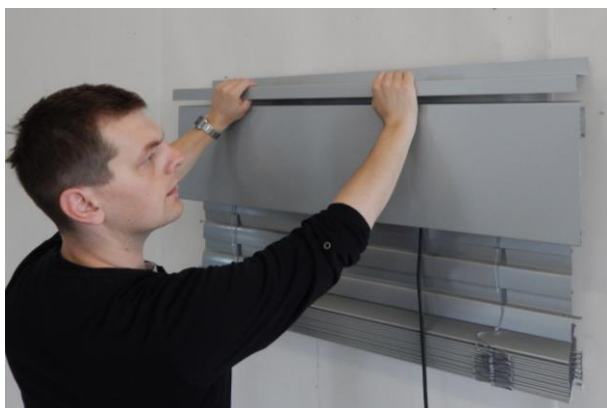


Dessin 4



12. Mettre la tôle frontale aux supports (photo 13).

Photo 13



13. Mettre la tôle de fermeture supérieure (photo 14).

Photo 14



14. Installer les joues latérales de la tôle de fermeture (photo 15).

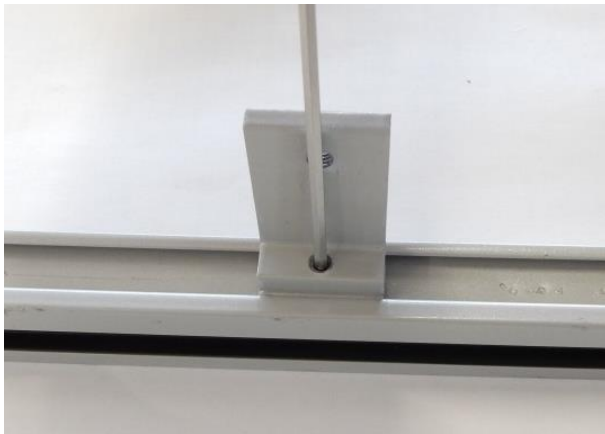
Photo 15

INSTRUCTION DE MONTAGE – BSO Z90

15. Relier les tôles de fermetures en utilisant le vis à tôle ou la riveuse. (Photo 16 i 17)

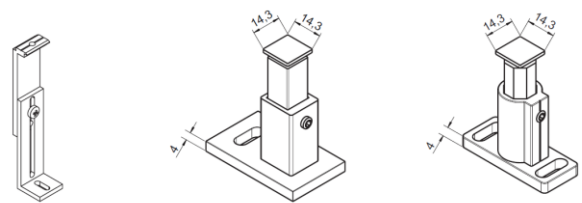


Photo 16, 17



16. Fixer les supports au guide (photo 18).

Photo 18

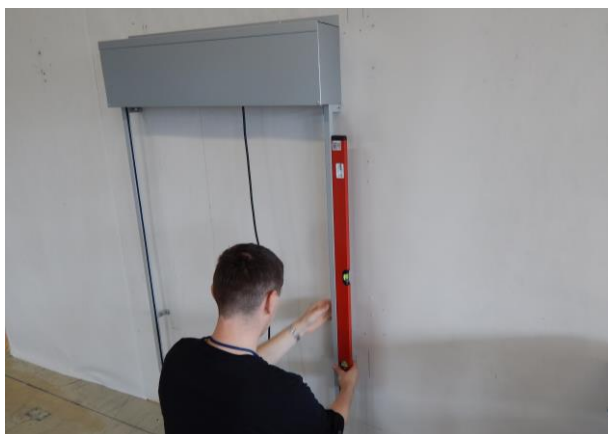


Les types de supports de guide mono et double,
Dessin 5



17. Insérer les guides aux boulons de lamelles (photo 19).

Photo 19



18. Mesurer et marquer la position verticale du guide (photo 20).

Photo 20



19. Visser les guides à l'assis (photo 21).

Photo 21



Photo 22, 23

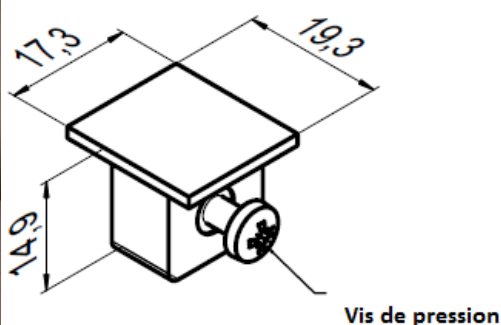


20. Mesurer la position axiale du guide et puis serrer les éléments du support de fixation (photo 22 et 23).

21. Fixer les bouchons du guide (photo 24).



Photo 24



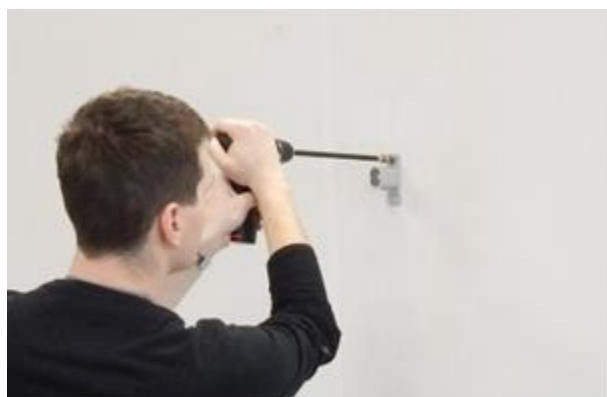
Dessin 6

2. Guide cube/oval (système autoportant)



1. Mesurer et marquer les points de montage des supports de guide. Visser les supports. Dimensions de guides et largeur de la caisse doivent être égaux (photo 1).

Photo 1



2. Selon les dimensions prises auparavant fixer le complet des supports ovales du guide sur une façade. La quantité des supports utilisés dépend de la dimension du système (photo 2-8). Pendant le montage vérifier souvent les dimensions et la linéarité de supports.

Photo 2



Photo 3



Photo 4



Photo 5

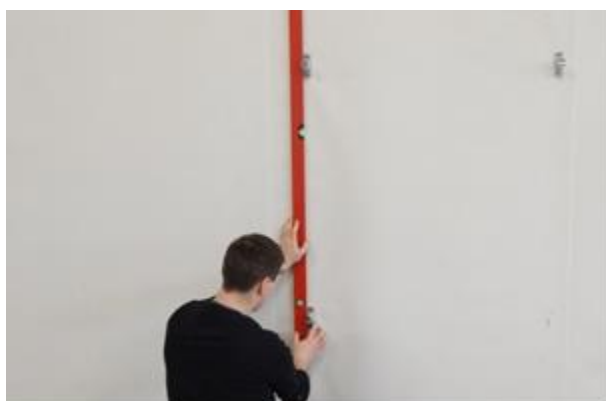


Photo 6

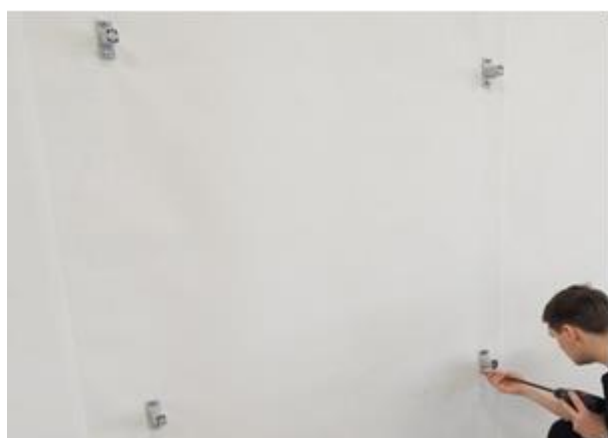


Photo 7



Photo 8



3. Desserrer les vis à pointe dans les supports et reculer le vis de serrage (photo 9, 10).

Photo 9



Photo 10



4. Insérer les guides aux boulons des supports de fixation et visser légèrement (photo 11, 12 et 13).

Photo. 11



Photo 12



Photo 13



4. Vérifier la position. Photo 14
5. 6. Pour fixer le deuxième guide répéter analogiquement les actions 4 et 5 (photo 14).

Photo 14



7. Vérifier la position horizontale et serrer les vis dans les supports de guide. Utiliser une clé Allen (photo 15).

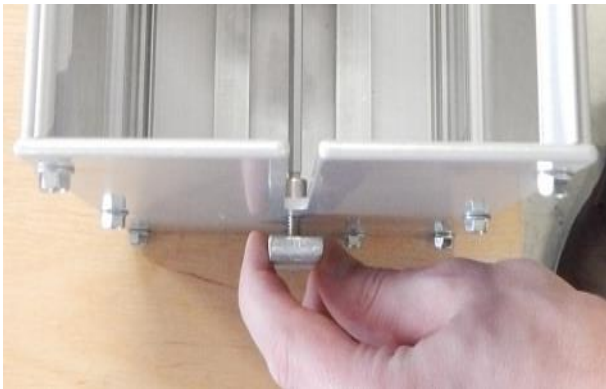
Photo 15

INSTRUCTION DE MONTAGE – BSO Z90



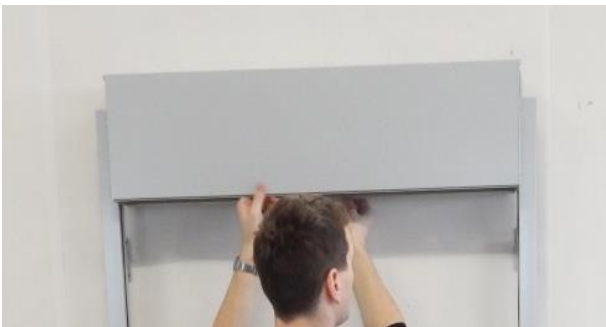
8. Installer les supports du rail dans la cassette (photo 16).

Photo 16



9. Desserrer la bandelette de montage sur le joue latéral de la cassette Photo 17.

Photo 17



10. Relier la cassette avec les guides latéraux en insérant la bandelette au profil du guide. Serrer le vis en utilisant une clé Allen (photos 18,19,20).

Photo 18



Photo 19

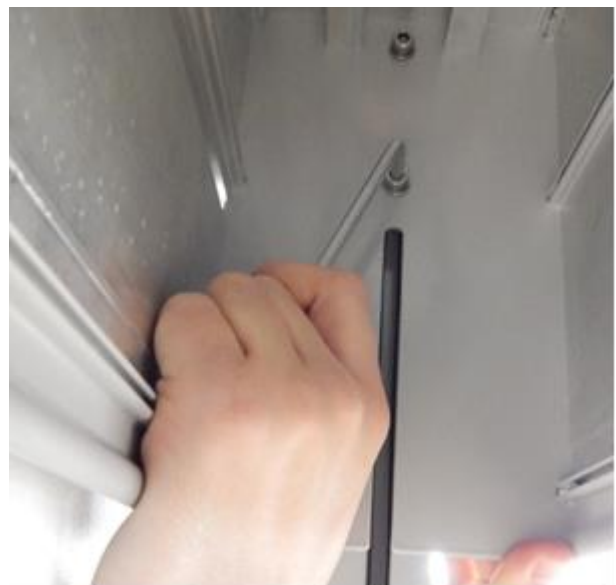


Photo 20

INSTRUCTION DE MONTAGE – BSO Z90



11. Après avoir installé la cassette il faut Vérifier son niveau. C'est nécessaire pour que le système fonctionne correctement. Photo 21.

Photo 21



12. Fixer les bouchons en haut du guide. Photo 22.



13. Insérer le paquet aux guides. Une étiquette autocollante doit être tournée vers une fenêtre. (Si non le BSO sera se ouvrir inversément. Photo 23,24.

Photo 23



Photo 24

INSTRUCTION DE MONTAGE – BSO Z90



14. Connecter le câble de montage et dérouler un peu de BSO environ 30 cm pour faciliter le montage de cassette.
Photo 25.

Photo 25



15. Feixer le paquet au supports ouverts. Fermer le supports, serrer les vis. Photo 26.

Photo 26



16. Après avoir fixé de BSO dans la cassette on peut mettre les embouts en bas sur le guide (photo 27).

17. Vérifier le fonctionnement du BSO et régler les fins de course.

Photo 27

3. Guide cube/oval – Montage modulaire

1. Mesurer et marquer le lieu de montage du premier support de guide (photo 1-3).

Photo 1

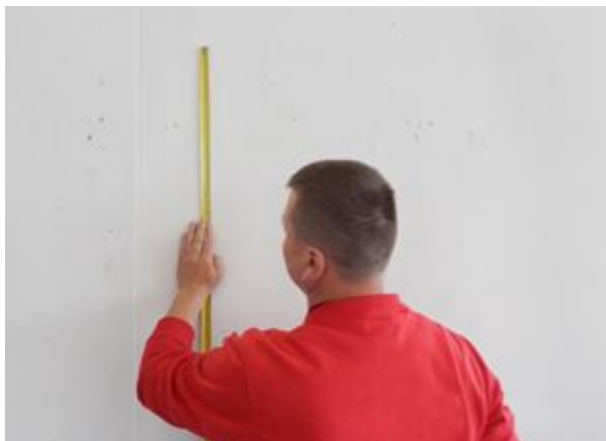
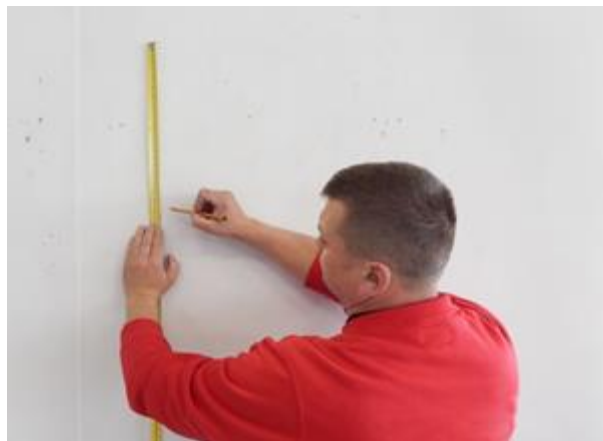
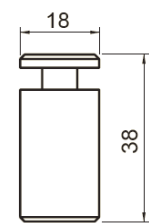


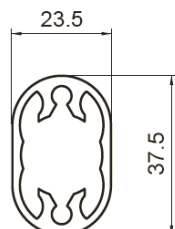
Photo 2



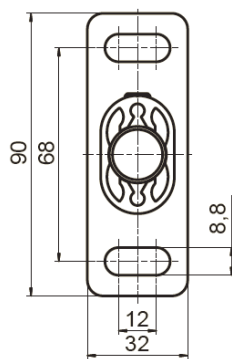
SUPPORT DU GUIDE ROND ET LE CAISSON OVAL (LE BOULON DU SUPPORT DE GUIDE, LA PIÈCE EXTRUDÉE ET L'ALLIAGE)



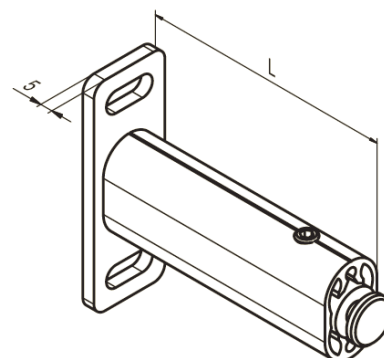
BOULON



PIÈCE EXTRUDÉE



PIED



SUPPORT

Longueur « L » est sélectionné individuellement en fonction des conditions d'installation ou des remarques d'investisseur.

L. min = 57mm, L.max =180mm

INSTRUCTION DE MONTAGE – BSO Z90

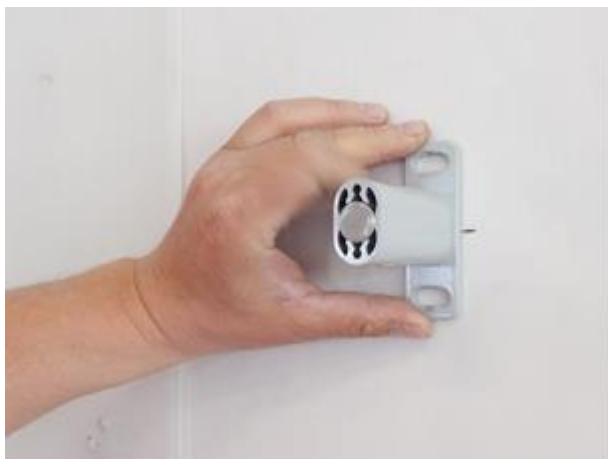
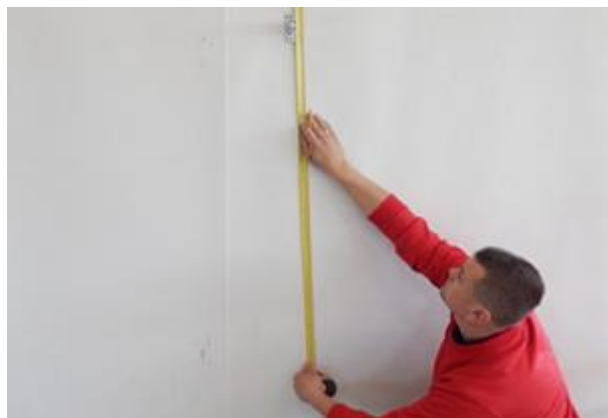


Photo 3



2. Fixer le support de guide rond en utilisant un système de fixation approprié (photo 4).

Photo 4



3. Mesurer et marquer le lieu de montage du deuxième support. (photo 5-6).

Photo 5

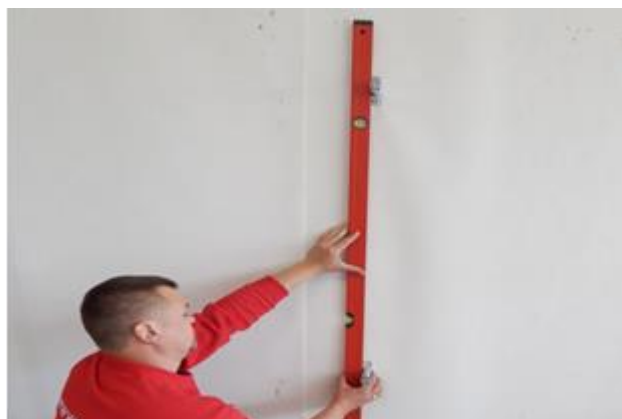


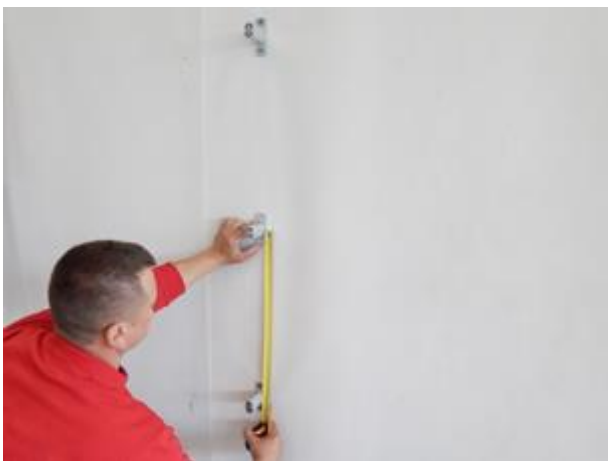
Photo 6

INSTRUCTION DE MONTAGE – BSO Z90



4. Fixer le deuxième support. (Photo 7).

Photo 7



5. Mesurer et marquer le lieu de montage d'autre support (photo 8), Fixer le support (photo 7).

Photo 8



6. Vérifier le niveau vertical, corriger la position du guide si nécessaire. Photo 9

Photo 9



7. Mesurer et marquer le lieu de montage de deuxième guide (photo 10-11).

Photo 10

INSTRUCTION DE MONTAGE – BSO Z90



Photo 11



8. Fixer le support suivant (photo 12).
9. Répéter analogiquement les actions pour la deuxième guide .

Photo 12



10. Vérifier le niveau horizontal des supports fixés (photo 13).

Photo 13



11. Vérifier le niveau vertical des supports fixés (photo 14).

Photo 14

INSTRUCTION DE MONTAGE – BSO Z90

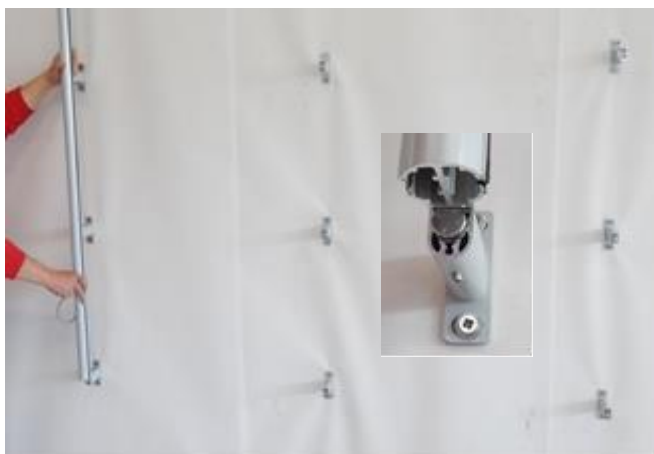


12. Retirer les boulons des guides (photo 15) et ensuite les bloquer en serrant le vis à pointe (photo 16).

Photo 15

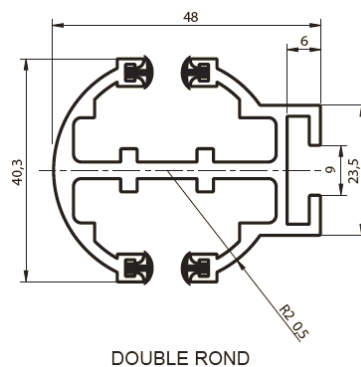


Photo 16



13. Glisser le guide sur les boulons du support de guide (photo 17). Régler le convenablement (photo 18) et serrer les vis à pointe en utilisant le clé mâle (photo 19). Installer les guides suivants.

Photo 17



INSTRUCTION DE MONTAGE – BSO Z90

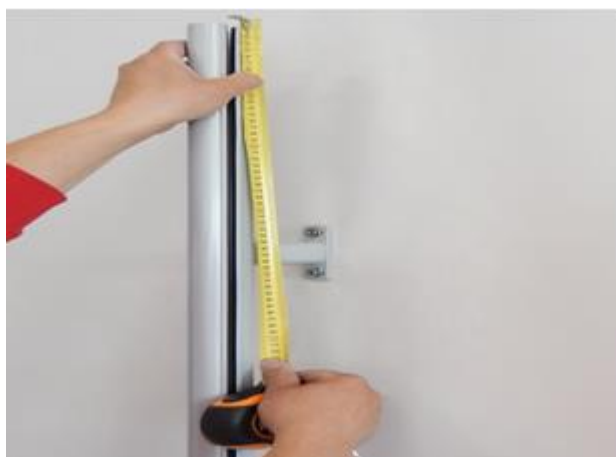


Photo 18



Photo 19



14. Vérifier le niveau de guides fixés (photo 20).

Photo 20

15. Desserrer la baguette de fixation (concerne version avec des guides dehors le système) afin qu'on puisse la insérer aux guides. (photo 21).

INSTRUCTION DE MONTAGE – BSO Z90

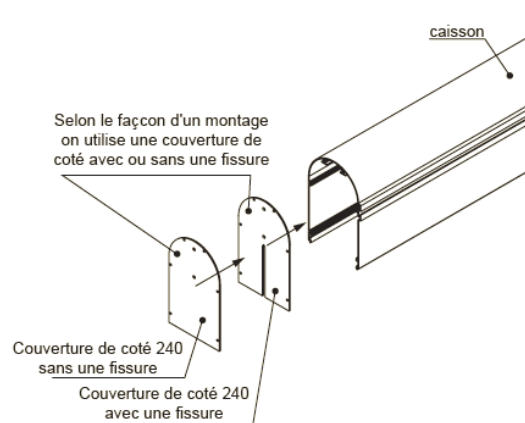


Photo 21



16. Fixer les supports du rail et support du guide à la cassette (photo 22).

Photo 22



17. Insérer la cassette aux guides (photo 23).

Photo 23



18. Vérifier le niveau vertical et horizontal de la cassette (photo 24-25).

Photo 24

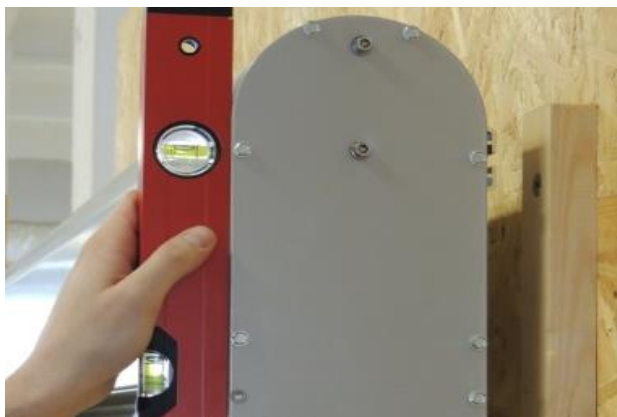


Photo 25



19. Serrer les vis de fixation (photo 26).

Photo 26



20. Installer le guide central (photo 27).

Photo 27



21. Insérer le paquet aux coulisses (photo 28 et 29).

Photo 28

INSTRUCTION DE MONTAGE – BSO Z90



Photo 29

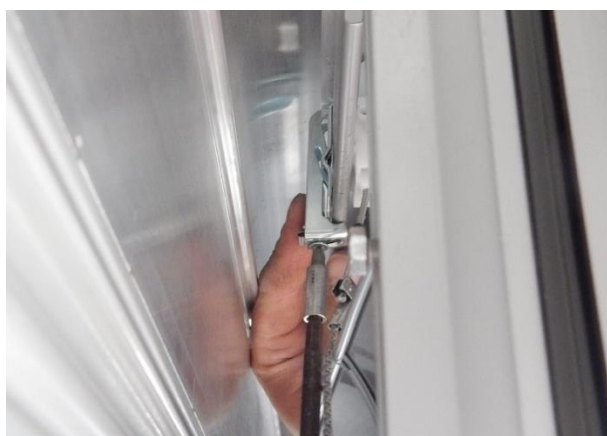


22. Insérer le BSO aux supports en faisant l'attention que l'autocollant sur le rail soit tourné vers une fenêtre. (Photo 30 et 31).

Photo 30



Photo 31



23. Après avoir installé le BSO, serrer le vis de blocage (photo 32).

Photo 32

INSTRUCTION DE MONTAGE – BSO Z90



24. Fixer le BSO suivant (photo 33).

Photo 33



25. Insérer aux coulisses latérales le profil de masquage (photo 34), et puis couper l'excès au niveau de bord du guide. (photo 35).

Photo 34



Photo 35



26. Insérer les bouchons aux guides (photo 36) et serrer le vis de blocage en utilisant une clé mâle (photo 37).

Photo 36



Photo 37



27. Installer le profil de prolongement de la cassette (photo 38-39).

Photo 38



Photo 39

27. Vérifier le fonctionnement du système (photo 40).

Photo 40



Montage d'un moteur – selon le fiche technique de moteur.