

Tableau de correspondances	Moteur F	Moteur R	Moteur A	
	CCM XXXX α I2	i3 1016 α I3	CCR XXXX α I3	AU 0508 R1
	CCF XXXX α	i5 XXXX α I4	CCR XXXX α G3	AU 1008 R1
		iX 1016 α I3	CiV 1516 α R1	AS 1008 R1
			CiA 1008 R1	
	"MOTVR" : motorisation pour volet roulant			

IMPORTANT

Ces motorisations sont prévues exclusivement pour actionner des volets à usage domestique ou résidentiel, privé ou public (tertiaire). Tous les emplois éventuels non prévus de ces motorisations sortent du cadre normatif et engagent la responsabilité de l'installateur. **Respecter** les normes en vigueur. **Avant la mise en œuvre du produit**, lire et suivre toutes les instructions d'installation décrites ci-après.

DESCRIPTION GÉNÉRALE

Ces moteurs sont conçus pour être intégrés dans des axes de volets roulants de diamètre minimum 50mm (A) ou 60mm (R et F) et motoriser tous types de volets roulants (hors volets en bois et acier) équipés de butées d'arrêt de fin de courses hautes et/ou basses (butées sur lame finale et/ou verrous automatiques ou attaches rigides). Le tablier ne doit pas comporter d'ouverture dans laquelle un cylindre de 50 mm de diamètre peut être introduit.

MISE EN GARDE

Instructions importantes de sécurité - Suivre toutes les instructions car une installation incorrecte peut conduire à des blessures graves.

Avant installation de la motorisation : couper l'alimentation électrique.

Vérifier que le poids et les dimensions de la partie entraînée sont compatibles avec le couple assigné et la durée de fonctionnement assignée de la motorisation.

Vérifier que tous les accessoires qui ne sont pas nécessaires pour un fonctionnement motorisé ont été retirés. **Installer** visiblement les dispositifs de commande fixes.

Fixer soigneusement le câble d'alimentation à l'intérieur du caisson pour éviter tout contact avec les parties mobiles (axe d'enroulement, tablier...) ou avec des arrêtes vives. **Protéger** le câble d'alimentation par une gaine isolante pour traverser une huisserie métallique. La motorisation peut être installée à une hauteur inférieure à 2,5 m au-dessus du sol ou de tout autre niveau d'accès étant donné que les parties mobiles sont protégées lorsque la motorisation est installée dans son axe d'enroulement. **Si le câble d'alimentation est endommagé**, il doit être remplacé par le fabricant, son service après-vente ou des personnes de qualification similaire afin d'éviter un danger.

CARACTÉRISTIQUES PRINCIPALES

Les moteurs sont soit à commande filaire (F), soit à commande radio (R), soit autonome à commande radio (A) avec gestion électronique des fins de course intégrée et sans réglages.

Moteurs composant	F (Filaire)				
Références moteur	CCM 1012a I2	CCM 2512a I2	CCM 2516a I2	CCM 3312a I2	CCF 1016a
Type de commande	Avec inverseur filaire du marché				Avec inverseur FG spécifique Bubendorff
Couple assigné	10 Nm	25 Nm	25 Nm	33 Nm	10 Nm
Vitesse assignée	12 tr/min	12 tr/min	16 tr/min	12 tr/min	16 tr/min
Puissance assignée	125 W	200 W	200 W	200 W	125 W
Tension assignée	230 V				
Fréquence assignée	50 Hz				
Protection contre les chocs électriques	Classe II				
Durée de fonctionnement assignée	4 minutes				
Type de service	Intermittent				
Protection contre l'humidité	IPX4				

Moteurs id	R (Radio)				
Références moteur	iX 1016a I3 i3 1016a I3	i5 1012a I4	i5 2512a I4	Civ 1516a R1	CiA 1008 R1
Type de commande	Radio avec émetteur spécifique Bubendorff (*)				
Couple assigné	10 Nm	10 Nm	25 Nm	15 Nm	10 Nm
Vitesse assignée	16 tr/min	12 tr/min	12 tr/min	16 tr/min	8 tr/min
Puissance assignée	125 W	125 W	200 W	120 W	28 W
Tension assignée	230 V				12 V 
Fréquence assignée	50 Hz				/
Protection contre les chocs électriques	Classe II				Classe III
Durée de fonctionnement assignée	4 minutes				
Type de service	Intermittent				
Protection contre l'humidité	IPX4				
Particularité	Tête spécifique Bubendorff				

Moteurs composant	R (Radio)				A (Radio)	
Références moteur	CCR 1012a I3 CCR 1012a G3	CCR 2512a I3 CCR 2512a G3	CCR 2516a I3 CCR 2516a G3	CCR 3312a I3 CCR 3312a G3	AS 1008 R1	AU 0508 R1 AU 1008 R1
Type de commande	Radio avec émetteur spécifique Bubendorff(1)				Avec émetteur E3BP(1)(2)	
Couple assigné	10 Nm	25 Nm	25 Nm	33 Nm	10 Nm	5 Nm/10 Nm
Vitesse assignée	12 tr/min	12 tr/min	16 tr/min	12 tr/min	8 tr/min	
Puissance assignée	125 W	200 W	200 W	200 W	1 W	3,6 W
Tension assignée	230 V					5,6 V 
Fréquence assignée	50 Hz					/
Protection contre les chocs électriques	Classe II					Classe III
Durée de fonctionnement assignée	4 minutes					
Type de service	Intermittent					
Protection contre l'humidité	IPX4					

(1) : pour les motorisations X3D/IRX, l'émetteur X3D est disponible sur www.bubendorff.com, pièces détachées.

(2) : E3BP : émetteur spécifique Bubendorff.

AS 1008 R1, existe en version radio (câble 2 fils) ou radio-filaire (câble 4 fils) selon configuration.

INSTALLATION

FIXATION DU MOTEUR DANS L'AXE

- 1) Axe octogonal diamètre 60 mm : effectuez les perçages (2 trous diamètre 4 à 90°) et les usinages pour les clips (2 dégagements à 180°) sur l'axe d'enroulement selon les cotes ci-contre.

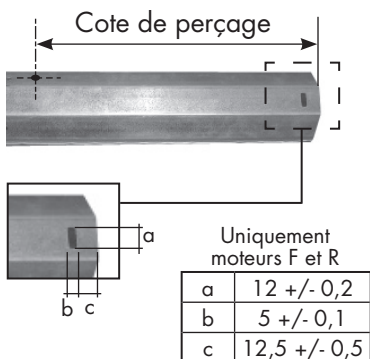

Référence Moteur	Couple	Cote perçage
CCM, CCR	10 Nm 25 et 33 Nm	335 +/-1 368 +/-1
iX, i3	10 Nm	243,5 +/-1
i5, CiA	10 Nm	276 +/-1
i5	25 Nm	309 +/-1
CiV	15 Nm	309 +/-1
CCF	10 Nm	258 +/-1
AU	5 Nm	373 +/-1
AU	10 Nm	468 +/-1
AS	10 Nm	380 +/-1

- 2) Autres axes : effectuez les perçages (2 trous diamètre 4) à 95° de part et d'autre de l'axe d'enroulement selon les cotes ci-dessus.

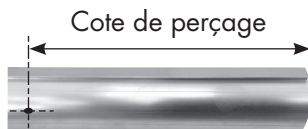

Si une préparation de l'axe est nécessaire pour fixer les verrous automatiques ou les attaches rigides, elle doit être réalisée avant d'engager le moteur dans l'axe.

- 1) Engager le moteur en faisant coïncider les perçages réalisés avec ceux existants sur la roue d'entraînement.



2) - Montage axe octogonal de 60

Les deux clips de la couronne doivent venir se prendre dans des dégagements au bout de l'axe.

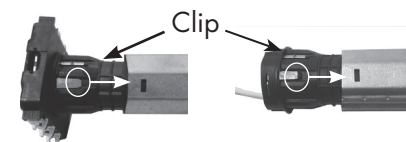

- Montage autres axes

Insérer le moteur dans l'axe et pousser jusqu'à la butée.



- 3) Solidariser la roue d'entraînement de la motorisation avec l'axe d'enroulement à l'aide de 2 rivets (4x8 mm).



MONTAGE

- Moteurs composant R (radio), moteurs composant F (filaire), moteurs autonomes A (radio)

Visser le point fixe de la motorisation sur son support de la partie entraînée dans les 4 trous "extérieurs" du point fixe à l'aide de 4 vis SFS REMFORM à tête cylindrique 4 x 14 mm (4 perçages sur un diamètre 48 mm).

Le support moteur doit être compatible avec le couple du moteur et de la partie entraînée.

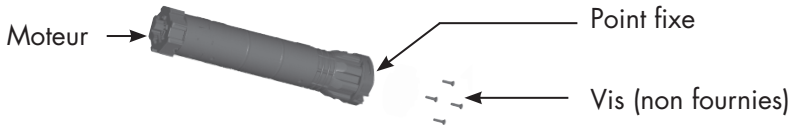

- Moteurs à tête spécifique Bubendorff

La motorisation est intégrée dans une joue spécifique qui assure :

- le support de la connexion électrique au secteur
- la tenue de la partie fixe du moteur

Les joues sont montées sur les coulisses grâce aux pattes de fixation à griffe sans vissage.

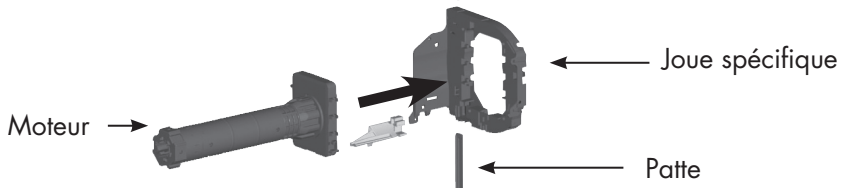

RACCORDEMENT ÉLECTRIQUE

Moteurs composant F (filaire) et AS 1008 R1 (filaire)

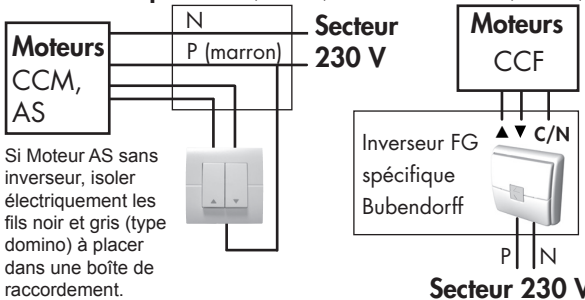

Moteurs composant R et A (radio) Moteurs ID® (radio)

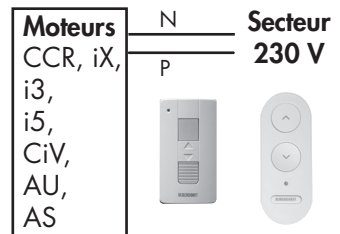

Moteurs CiA / AU : ces motorisations étant de classe III, elles doivent être alimentées sous une très basse tension de sécurité correspondant au marquage du produit et uniquement avec le panneau solaire fourni/existant ou disponible chez votre revendeur.

UTILISATION

Se référer au guide d'utilisation

MONTAGE

- Funkmotor R, kabelgebundenen Motor F, Solar-Motoren A (Funk)

Verschrauben Sie den festen Teil der Motorisierung durch 4 Schrauben von aussen mit seiner Aufnahme mit 4 Schrauben SFS REMFORM mit zylindrischem Kopf 4 x 14 mm (4 Löcher mit einem Durchmesser von 48 mm). Der feste Teil des Motors muss mit dem Motorengehäuse und dem beweglichen Teil des Motors kompatibel sein.

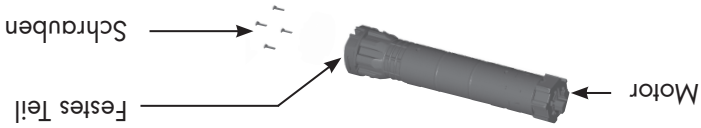

- Motor mit speziellem Bubendorff-Kopf

Der Motor wird in ein spezielles Kopfstück montiert, das die

- Befestigung des festen Teiles sowie die Stromversorgung sicherstellt;
- Die Kopfstücke werden ohne Verschraubung durch Clip-Verbindungsstücke mit den Führungsschienen verbunden.

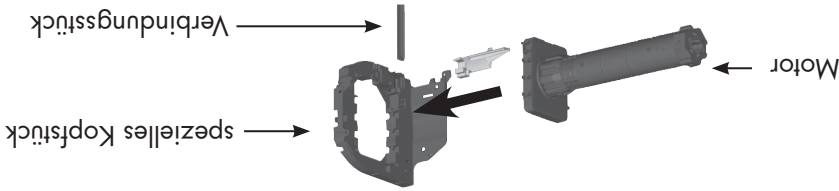

ELEKTRISCHER ANSCHLUSS

Kabelgebundenen Motor F und AS 1008 R1 (Kabelgebunden)

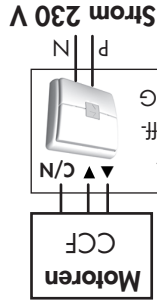
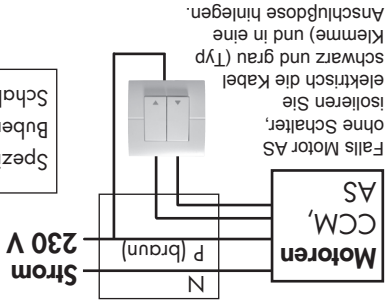

Funkmotor Komponent R und A (Funk) Funkmotor ID®

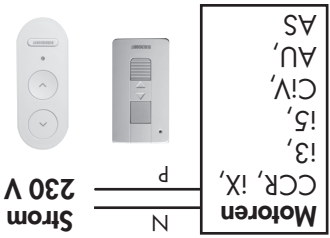

Motor CIA/AU: Diese Motorisierungen entsprechen Klasse 3. Sie müssen ausgestattet sein mit einer Schutzkleinspannung, die der Bezeichnung auf dem Produkt entspricht. Er darf ausschließlich mit unserer original Fotovoltaikzelle betrieben werden, die bei unserem Händler erhältlich ist.

BEDIENUNG

Siehe unsere Bedienungsanleitung

INSTALLATION

1) Befestigung des Motors in der Welle

Führen Sie die Bohrungen (2 Löcher mit Durchmesser 4 mm bei 90°) und die Bearbeitung für die Clips (2 Aussparungen bei 180°) an der Welle wie hier beschrieben ist durch.

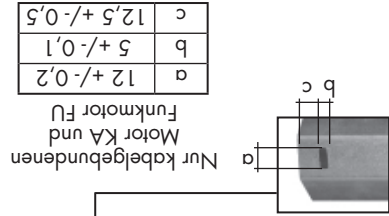

a	12 +/- 0,2	c	12,5 +/- 0,5
b	5 +/- 0,1		

- Montage anderen Wellen

Motor in die Welle einstecken und bis an Anschlag drücken.

Befestigen das antreibende Teil des Motors an der Welle durch 2 Nieten (4x8 mm)

1) - Schieben Sie den Motor so in die Welle, dass die durchgeführten Bohrungen über denen im antreibenden Teil liegen.

Die beiden Clips des Endstückes müssen in die dafür vorgesehenen Aussparungen der Welle einrasten.

Wenn eine Bearbeitung der Welle notwendig ist um die Hochschiebesicherung oder die steife Aufhängung anzubringen, muss diese vor dem Einbau des Motors in die Welle durchgeführt werden.

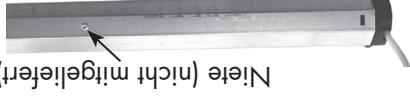
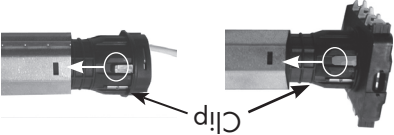

2) Andere Wellen:
Bohrungen durchführen (2 Löcher Durchmesser 4) zu 95° in jeder Seite der Aufrollwelle nach der obigen Maßen.



Motorbezeichnung	Stärke	Bohrabstand
CCM, CCR	10 Nm	335 +/- 1
	25 und 33 Nm	368 +/- 1
!X, !3	10 Nm	243,5 +/- 1
!5, !5, !A	10 Nm	276 +/- 1
!5	25 Nm	309 +/- 1
!V	15 Nm	309 +/- 1
CCF	10 Nm	258 +/- 1
AU	5 Nm	373 +/- 1
AU	10 Nm	468 +/- 1
AS	10 Nm	380 +/- 1

GRUNDSÄTZLICHE ANGABEN

Die kabelgebundenen Motoren (F), die Funkmotoren (R), oder Solar mit Funksteuerung (A) sind mit elektronischer Endabschaltung ohne Einstellmöglichkeit ausgestattet.

Motorenkomponente		Kabelgebundenen F					
Motorenbezeichnung		CCM 1012a 12	CCM 2512a 12	CCM 2516a 12	CCM 3312a 12	CCF 1016a	
Bedienung		Mit handelsüblichem kabelgebundenen Schalter					
		Mit speziellem Bubenдорff-Schalter FG					
Bemessungsmoment		10 Nm	25 Nm	25 Nm	33 Nm	10 Nm	
Drehgeschwindigkeit		12 U/min	12 U/min	16 U/min	12 U/min	16 U/min	
Bemessungsleistung		125 W	200 W	200 W	200 W	125 W	
Nennspannung		230 V					
Bemessungsfrequenz		50 Hz					
Schutzklasse		Klasse II					
Betriebsdauer		4 Minuten					
Betriebsart		zeitweise					
Feuchtigkeitschutz		IPX4					

Motoren id		Funk R					
Références moteur		iX 1016a 13	i5 1012a 14	i5 2512a 14	CIV 1516a R1	CIA 1008 R1	
Bedienung		Funk mit BUBENDORFF Sender (*)					
Bemessungsmoment		10 Nm	10 Nm	25 Nm	15 Nm	10 Nm	
Drehgeschwindigkeit		16 U/min	12 U/min	12 U/min	16 U/min	8 U/min	
Bemessungsleistung		125 W	125 W	200 W	120 W	28 W	
Nennspannung		230 V					
Bemessungsfrequenz		50 Hz					
Schutzklasse		Klasse II					
Betriebsdauer		4 Minuten					
Betriebsart		zeitweise					
Feuchtigkeitschutz		IPX4					
Besonderheit		Spezieller Bubenдорff-Kopf					

Motors component		Funk R						Funk A	
Références moteur		CCR 1012a 13	CCR 2512a 13	CCR 2516a 13	CCR 3312a 13	AS 1008 R1	AU 0508 R1	AU 1008 R1	
Bedienung		Funk mit BUBENDORFF Sender (1)						Mit Funksender E3BP (1)(2)	
Bemessungsmoment		10 Nm	25 Nm	25 Nm	33 Nm	10 Nm	5 Nm / 10 Nm		
Drehgeschwindigkeit		12 U/min	12 U/min	16 U/min	12 U/min	8 U/min			
Bemessungsleistung		125 W	200 W	200 W	200 W	1 W	3,6 W		
Nennspannung		230 V							5,6 V ---
Bemessungsfrequenz		50 Hz							/
Schutzklasse		Klasse II							Klasse III
Betriebsdauer		4 Minuten							
Betriebsart		zeitweise							
Feuchtigkeitschutz		IPX4							

(1): für Motorantrieb X3D/IRX, ist der Handsender X3D verfügbar als Ersatzteil auf www.bubendorff.com
 (2): E3BP : Bubenдорff Funksender AS 1008 R1, existiert in version Funkmotor (2 adrig Kabel) oder Funk-Kabelgebundenen Motor (4 adrig Kabel) je nach dem.

Typen-Etikett 		Kabelgebundene Motor F	Funkmotor R	Funkmotor A
CCM XXXXa 12 !3 1016a 13 CCR XXXXa 13 AU 0508 R1	CCF XXXXa !5 XXXXa 14 CCR XXXXa G3 AU 1008 R1	!X 1016a 13 !X 1016a 13 AS 1008 R1	!X 1016a 13 !X 1016a 13 AS 1008 R1	!X 1016a 13 !X 1016a 13 AS 1008 R1
"MOTVR" : Motorantrieb für Rollläden				

WICHTIG : Diese Motoren sind ausschließlich für den Gebrauch im privaten oder öffentlichen Haus und Wohnbereich (tertiär). Alle eventuellen Anwendungen, für die diese Motorisierungen nicht vorgesehen sind, entsprechen nicht der Norm und liegen ausschließlich in der Verantwortung des Installateurs. Halten Sie unter allen Umständen die Norm ein. Bevor Sie das Produkt in Betrieb nehmen, lesen und befolgen Sie bitte alle nachfolgend beschriebenen Montageanleitungen.

GRUNDSÄTZLICHE BESCHREIBUNG : Diese Motoren sind konstruiert um in Wellen von Rollläden mit minimal Durchmesser 50 mm (A) oder 60 mm (FU und KA) eingebaut zu werden und um alle Arten von Rollläden (außer Holz und Stall Rollläden) anzutreiben. Diese müssen mit Stoppern für die Endabschaltung oben und/oder unten ausgestattet sein (Stopper an der Endlamelle und/oder der Hochschiebesicherung oder durch eine steife Aufhängung an der Welle). Der Panzer soll keine Öffnung enthalten in dem ein Zylinder von 50 mm Durchmesser eingefügt werden kann.

VORWARNUNG : Wichtige Sicherheitshinweise - Folgen Sie allen Anweisungen, da eine nicht korrekte Installation zu schweren Verletzungen führen kann. Schalten Sie vor der Installation der Motorisierung die elektrische Stromversorgung ab. Überprüfen Sie ob das Gewicht und die Größe des angetriebenen Teiles mit dem Bemessungsmoment kompatibel ist und ob die Betriebsdauer zur Motorisierung passt. Stellen Sie sicher, dass alle Teile, die für den motorisierten Antrieb nicht nötig sind, entfernt wurden. Benutzen Sie alle vorgesehenen Befestigungspunkte. Verlegen Sie das Stromkabel sorgfältig im Kasten um jeglichen Kontakt mit den beweglichen Teilen (Welle, Panzer) oder den Stoppern auszuschließen. Schützen Sie das Stromkabel durch einen Isolierschlauch gegen Berührung mit Metallteilen. Die Motorisierung kann in einer Höhe von weniger als 2,5 Meter über dem Boden oder in jeder anderen Höhe eingebaut werden, wenn die beweglichen Teile wie vorgeschrieben geschützt sind und die Motorisierung in der dafür vorgesehenen Welle montiert wird. Falls das Stromkabel beschädigt ist, muss dieses vom Hersteller, dem Kundendienst des Herstellers oder einer hierfür qualifizierten Person ersetzt werden um jede Gefahr zu vermeiden.