

Moustiquaire à enroulement horizontal et ressort de rappel

[Ajouter au panier](#)

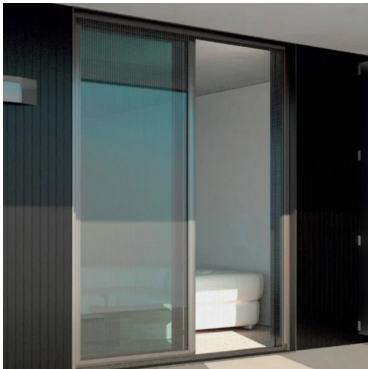

Moustiquaire à enroulement horizontal et ressort de rappel

Les avantages de cette moustiquaire ?

- Chenille en partie haute et basse pour un meilleur maintien de la toile
- Seuil alu extra plat idéal pour un passage fréquent ou pour les personnes à mobilité réduite

Modèles :

MEDIUM

Lmax = 2800 mm

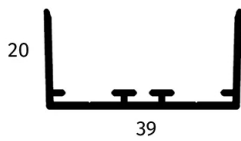

Profil mural
39x20mm

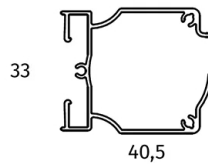

Caisson
33x40.5mm

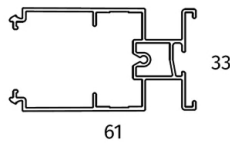

Barre de charge
33x61mm

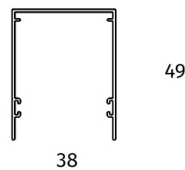

Rail haut
38x49mm

MAXIMUM

Lmax = 3600 mm

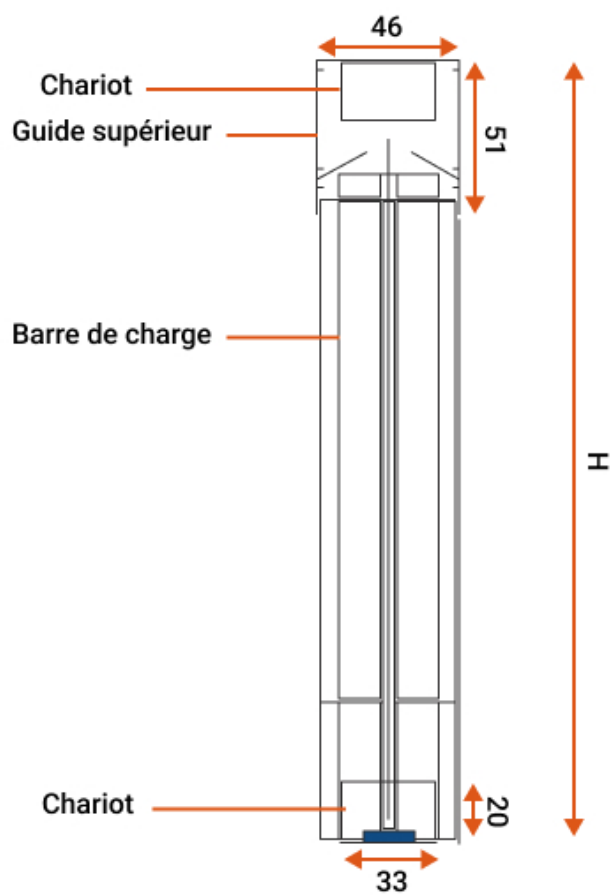
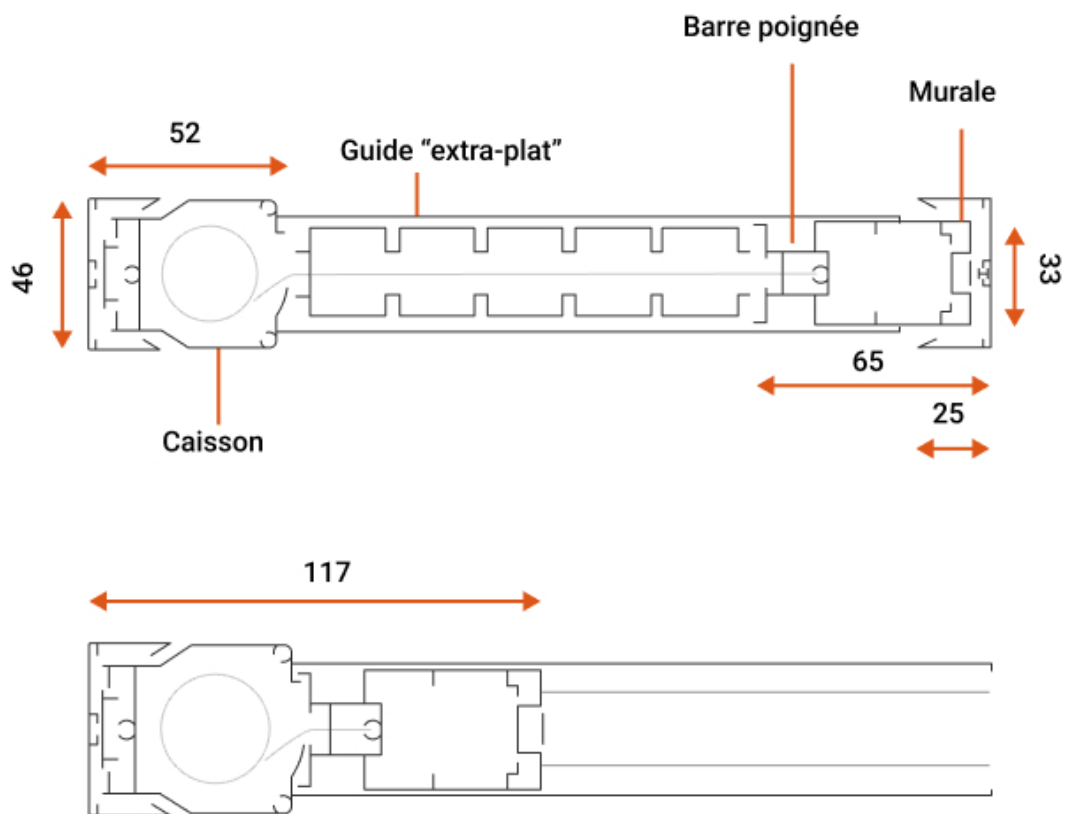

Caractéristiques

Fabricant: Partenaire Lacentrale-eco

Origine: France

Garantie: 2 ans

Déplacement de la moustiquaire: latéral

Profondeur de profil haut: 38 mm

Largeur maximum (L): 3600

Hauteur maximum (H): 2600

Fichiers joints

Notice moustiquaire MEDIUM (Medi-140.pdf, 298 Kb) [[Télécharger](#)]

Notice moustiquaire MAXIMUM (Maxi-180.pdf, 321 Kb) [[Télécharger](#)]

Video

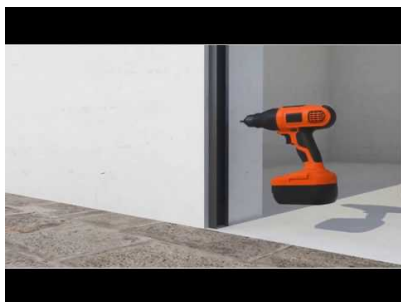

Montage de la moustiquaire

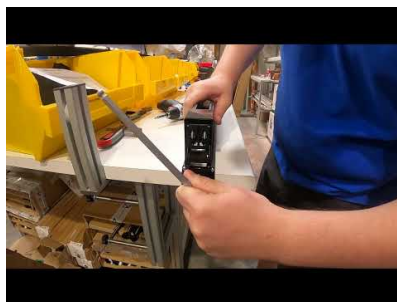

Démontage des joues et tension du ressort



Retendre une toile détendue en partie basse

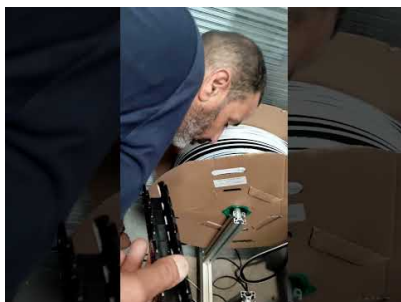

Changer la brosse dans le chenillard du bas

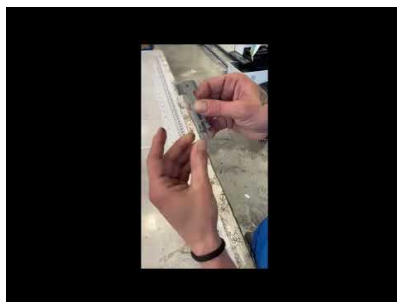

Assemblage du criquet



Montage du criquet sur le profil



**Changement de joue côté
ressort**



Dévisser les joues

Ce document a été créé le: Mai 12, 2026