

Volet roulant TRADI ID4 à encastrer avec lame aluminium isolée 368/413 - Bubendorff

Ajouter au panier

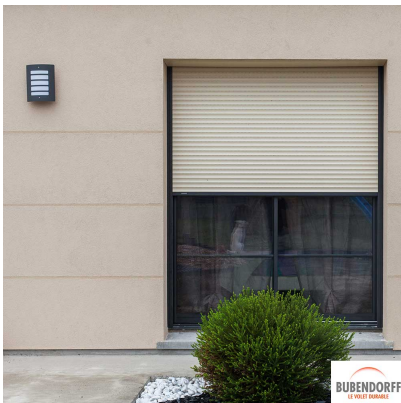

DIAMÈTRE D'ENROULEMENT

Joues thermoplastique renforcées - 130 x 130

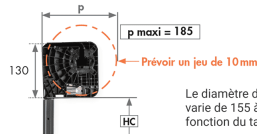

Le diamètre d'enroulement (p) varie de 155 à 185 mm en fonction du tablier.

Avec un axe de 60 mm

	Encombrement maxi (h x p)			EXO
Lames :	DP368	OR34	*DP413	
Hauteur HC				
1000 :	142 x 151	150 x 156	*182 x 187 (joue 182)	
1500 :	155 x 155	160 x 160	*182 x 187 (joue 182)	
2350 :	170 x 170	175 x 175	*212 x 215 (joue 212)	
2500 :	175 x 175	180 x 180	*245 x 260 (joue 232)	
2800 :	180 x 180	185 x 185	*245 x 260 (joue 232)	
3000 :	*182 x 187 (joue 182)	/	*245 x 260 (joue 232)	*DP413
3500 :	*212 x 215 (joue 212)	/	*245 x 260 (joue 232)	Joue de 232 non compatible avec caissons Titan



EXO A36

DP368

TRADI ID4

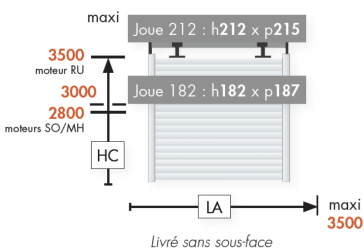

Moteur Radio R / RU / IRX / Filaire MI
Surface maxi : 8,5 m²

Moteur Solaire SO & Moteur Hybrid MH
Surface maxi : 7,5 m²

EXO A45

DP413

TRADI ID4

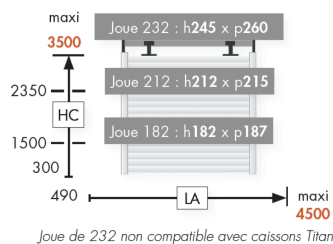

Teinte tablier : 100 / 115 / 117 / 120 et 240
Surface maxi : 10 m² (moteur R / IRX / MI)





● POSE SIMPLE & RAPIDE

1 Mise en place lame finale, joues côté moteur et opposé

● POSE SIMPLE & RAPIDE

2 Clipper les pattes de centrage

● POSE SIMPLE & RAPIDE

3 Mettre le volet en place et fixer les coulisses

- dans un caisson Titan
- dans un caisson menuisé

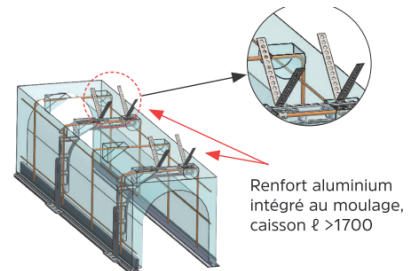
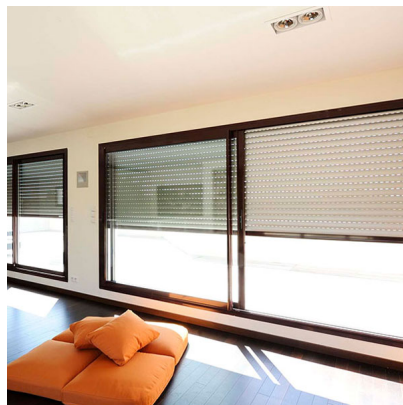
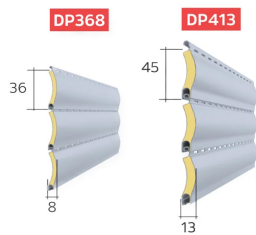

Option:
Renfort caisson Titan C, E
Obligatoire à partir de $\ell > 1700$.
Livré en accessoire

Volet roulant TRADI ID4 pour une pose invisible dans un coffre titan

Le volet Trad de chez Bubendorff

- Faible encombrement qui permet de s'adapter à tous les coffres menuisés
- Résistance thermique additionnelle du tablier : $\lambda R = 0,15 \text{ m}^2 \cdot \text{K/W}$ pour tabliers DP368, DP413
- Performance thermique adaptée à la RE 2020.
- Un produit conçu jusque dans les moindres détails
- Système de fixation inox, réglable en hauteur
- Forme des coulisses légèrement galbée et taille optimisée
- Excellente tenue au vent des tabliers grâce à un système breveté d'accrochage dans les coulisses
- Motorisation Radio Solaire ou "hybrid"
- Domotique facile à installer avec le iDiamant

Une largeur du XS jusqu'au XXL

- À partir d'une largeur mini de 44 cm
- Lame aluminium double-paroi épaisseur 13 mm permettant de supporter les grandes largeurs jusqu'à 4500 mm
- Enroulement des lames optimisé pour pose dans les caissons de taille standard

Volet roulant TRADI ID4 : Conçu pour durer

- Tabliers aluminium proposant une résistance renforcée aux environnements corrosifs sur l'ensemble du nuancier. Tous les encadrements thermolaqués des nuanciers standard et élargi sont texturés et classés Haute Durabilité selon la norme ISO 16474-2:2013.
- Aluminium (DP368, DP413) profilé double paroi avec mousse isolante sans CFC

Caractéristiques techniques

- Tablier aluminium double paroi équipé d'embouts de lames avec crochets anti-tempête (selon dimensions) et verrous automatiques
- Toutes les lames des volets Bubendorff sont ajourées, pour permettre de doser la lumière à volonté, et équipées d'embout antibruit.

Retrouvez le pdf avec toutes les infos sur le TRADI ID4

[Fiche technique \(pour l'ID+ et l'ID3\)](#)

[Notice de pose](#)

Avantages du volet roulant traditionnel Bubendorff ID4

- Totalement invisible, intégré sous le revêtement de façade, il s'installe aussi bien en construction neuve dans les caissons tunnels, qu'en rénovation dans les caissons menuisés existants
- Un grand choix de lames pour couvrir toutes les tailles de baies. Ce volet va jusqu'à 4,5 mètres de largeur

- Flasque en acier au revêtement cathodique pour une tenue au

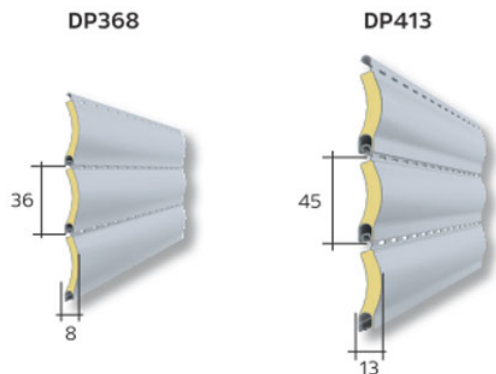

DIAMÈTRE D'ENROULEMENT

Joues thermoplastique renforcées - 130 x 130

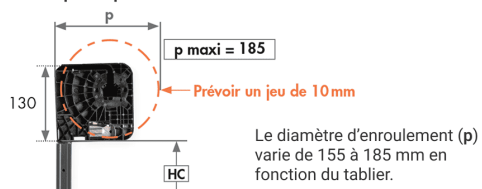

Avec un axe de 60 mm

Encombrement maxi (h x p)				EXO
Lames :	DP368	OR34	*DP413	
Hauteur HC				
1000 :	142 x 151	150 x 156	*182 x 187 (joue 182)	
1500 :	155 x 155	160 x 160	*182 x 187 (joue 182)	
2350 :	170 x 170	175 x 175	*212 x 215 (joue 212)	
2500 :	175 x 175	180 x 180	*245 x 260 (joue 232)	*DP413 Joue de 232 non compatible avec caissons Titan
2800 :	180 x 180	185 x 185	*245 x 260 (joue 232)	
3000 :	*182 x 187 (joue 182)	/	*245 x 260 (joue 232)	
3500 :	*212 x 215 (joue 212)	/	*245 x 260 (joue 232)	

h = hauteur de tablier existant

Enroulements réalisés avec un axe octogonal de 60 mm de diamètre.

EXO A36

TRADI ID₄ DP368

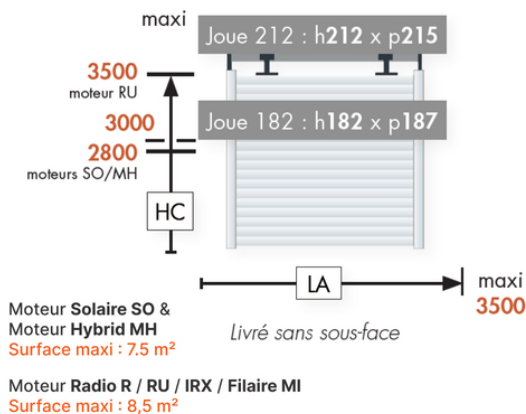

Le tablier **DP368** est compatible avec tout caisson titan quel que soit la taille.

On retrouve cette largeur de lames aluminium pour les plus petites dimensions, avec une largeur maxi de 3500mm.

EXO A45

TRADI ID₄ DP413

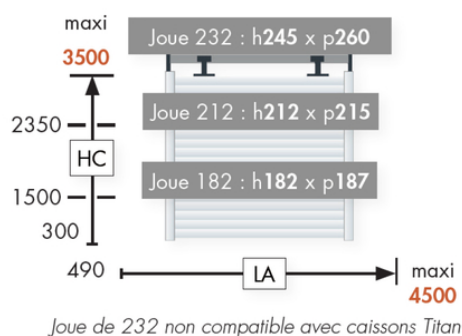

Teinte tablier : 100 / 115 / 117 / 120 et 240
Surface maxi : 10 m² (moteur R / IRX / MI)

Le tablier **DP413** peut être encastré dans un coffre s'il ne dépasse pas les 2 350 mm de haut. Ce type de lames alu permet d'aller sur une largeur maximale de 4500 mm.

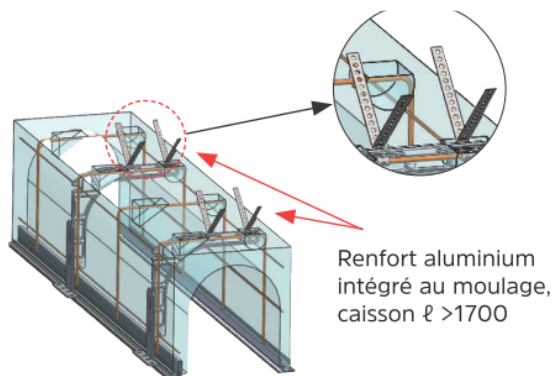

Renfort aluminium
intégré au moulage,
caisson $\ell > 1700$



Option:

Renfort caisson Titan C, E
Obligatoire à partir de $\ell > 1700$.
Livré en accessoire

Le renfort sera **ajouté**
automatiquement au prix du caisson
titan C 28/28 si la largeur dépasse 1 700
mm

Caractéristiques

Fabricant: Bubendorff

Origine: France

Fichiers joints

Fiche produit et de commande Bubendorff (02T__TRADI_iD__Fiche_08.pdf, 1,367 Kb)
[\[Télécharger\]](#)

Product reviews

Francis Doualle

Août 16, 2025

Rating: 5



Commentaire: nous avons à faire à de vrai professionnels ,il vous suffit de prendre les bonnes mesures et tout se passe bien, commande, livraison, et le volet roulant. posé très facile ..merci mr leclerc ,merci la centrale pour vos bons conseils. cordialement.. mr f.doualle.

Olivier

Janvier 8, 2025

Rating: 4



Commentaire: Très bien conseillé par l'équipe Centrale-Eco avant commande. Livraison du volet conforme à la commande. Montage simple. Je recommande ce site.

Nicolas POTTIER

Décembre 14, 2024

Rating: 5



Avantages: Mise en œuvre relativement simple.

Inconvénients: Notice pas très explicite.

Commentaire: Utilisation en remplacement de vieux volets roulants et mise en place de la domotique en même temps. Produit de bonne qualité. Concernant la centrale-eco, tout simplement parfait ! Conseil, service, rapport qualité prix au top ! Merci et à bientôt pour une prochaine commande

Juillet 3, 2023

Rating: 5



Avantages: La marque, gage de qualité. Le prix, contenu.

Inconvénients: Aucun à ma connaissance

Commentaire: Société fiable, sérieuse et réellement à l'écoute. On ne peut que féliciter la réactivité du responsable clients, particulièrement sa souplesse face aux demandes hors standard.

Ce document a été créé le: Mai 12, 2026